



# PREFEITURA MUNICIPAL DE PIRASSUNUNGA

Estado de São Paulo  
**SEÇÃO DE LICITAÇÃO**

## CONCORRÊNCIA Nº 02/2024

**Edital nº 24/2024**

**Processo Administrativo nº 5705/2023**

**Unidade requisitante:** Secretaria Municipal de Obras e Serviços

**Tipo de licitação:** Menor preço

**Data início para envio da proposta eletrônica:** 06/06/2024

**Fim do envio da proposta eletrônica:** 21/06/2024 – 08:30 horas

**Data e hora da abertura da sessão pública:** 21/06/2024 – 09:00 horas

**Modo de disputa:** aberto

**Critério de julgamento:** menor preço global

**Exclusivo para ME/EPP:** não

**Regime de execução:** Execução indireta, no regime de empreitada por preço global

O **Município de Pirassununga** torna público para conhecimento dos interessados que se acha aberta, nesta Prefeitura Municipal, situada à Rua Galício Del Nero, nº 51, Centro, Pirassununga/SP, licitação na modalidade Concorrência, a ser realizada por intermédio do sistema eletrônico de contratações denominado BLL - Bolsa de Licitações e Leilões do Brasil com utilização de recursos de tecnologia da informação, a **CONCORRÊNCIA**, na forma **ELETRÔNICA**, objetivando a **CONTRATAÇÃO DE EMPRESA ESPECIALIZADA PARA IMPLANTAÇÃO DE ILUMINAÇÃO PÚBLICA EM TRECHO DA AVENIDA DUQUE DE CAXIAS NORTE – RODOVIA SP-328**, que será regida pela Lei Federal nº 14.133/2021, Decreto Municipal nº 8.435/2023, Lei Complementar 123/2006, Lei Complementar 147/2014 e demais legislações correlatas aplicáveis.

A sessão pública de processamento da Concorrência será realizada no endereço eletrônico [www.bll.org.br](http://www.bll.org.br), (Bolsa de Licitações e Leilões do Brasil - BLL) no dia e hora mencionados no preâmbulo deste Edital, e será conduzida pela Comissão de Contratação, designada pela Portaria nº 196/2024.

**DA VISITA TÉCNICA:** Não será exigida das licitantes visita técnica nos locais onde serão realizados os serviços. Caso a empresa tenha interesse em conhecer os locais onde os serviços serão executados, poderá agendar visita juntamente ao Corpo de Técnico de Engenharia, através do telefone (19) 3561-5711 ou pelo e-mail [engenharia@pirassununga.sp.gov.br](mailto:engenharia@pirassununga.sp.gov.br). A visita técnica deverá ser executada por representante da empresa interessada, desde que esteja devidamente credenciado através de instrumento público ou particular de procuração com poderes para praticar a visita. A não apresentação da credencial impossibilitará a realização da visita técnica.

O Atestado de Visita Técnica será emitido em conformidade com o modelo constante no **Anexo V – Atestado de Visita Técnica;**

Caso a empresa decida por não realizar a Visita Técnica a licitante deverá apresentar **DECLARAÇÃO** (artigo 63, § 3º, da Lei nº 14.133/21) assinada pelo responsável técnico da proponente onde constará que possui conhecimento pleno das condições e peculiaridades da futura contratação;

O não comparecimento ou falta de interesse do licitante em realizar a visita técnica, implicará em seu pleno conhecimento e total aceitação quanto as condições para a execução dos serviços, não podendo alegar qualquer ignorância e/ou desconhecimento.



# PREFEITURA MUNICIPAL DE PIRASSUNUNGA

Estado de São Paulo

## SEÇÃO DE LICITAÇÃO

### 1 – DO OBJETO

1.1. A presente Concorrência tem por objeto a **CONTRATAÇÃO DE EMPRESA ESPECIALIZADA PARA IMPLANTAÇÃO DE ILUMINAÇÃO PÚBLICA EM TRECHO DA AVENIDA DUQUE DE CAXIAS NORTE – RODOVIA SP-328**, de acordo com as especificações técnicas constantes no Projeto Básico, Memorial Descrito, Planilha Orçamentária e Cronograma Físico-Financeiro, partes integrantes deste edital;

1.1.1. Faz parte do objeto da contratação: mão de obra, materiais, maquinários e equipamentos necessários à perfeita execução dos serviços contratados.

1.1.2 A licitação será realizada para um único item com a ampla participação dos licitantes, desde que possuam o ramo de atividade pertinente ao objeto da licitação e atendam todas as condições estabelecidas neste Edital.

**1.2 VALOR TOTAL ESTIMADO: R\$ 209.850,22 (duzentos e nove mil, oitocentos e cinquenta reais e vinte e dois centavos).**

### 1.3. Integram este Edital os seguintes ANEXOS:

ANEXO I: Termo de Referência;

ANEXO II: Proposta de Preços;

ANEXO III: Modelo de Declarações;

ANEXO IV: Atestado de Visita

ANEXO V: Minuta de Contrato

Projeto Básico, Memorial Descritivo, Planilha Orçamentária e Cronograma Físico-financeiro;

**1.4. JUSTIFICATIVA DA CONTRATAÇÃO:** Em atendimento ao Protocolo nº4606/2019, e ao Processo de Acompanhamento de Termo de Ajustamento de Conduta PAA-TAC nº 035.0000083/2022 de implantação de iluminação pública em trecho da Avenida Duque de Caxias Norte /Rodovia SP-328.

### 2 – DAS CONDIÇÕES PARA PARTICIPAÇÃO

2.1. Poderão participar da presente Licitação os interessados que atuem no ramo pertinente ao objeto da presente licitação e que atendam a todas as condições contidas na Lei nº 14.133/2021, bem como as demais exigências contidas no presente edital, e que estiverem previamente credenciadas no Sistema BLL (<https://bllcompras.com/>), por meio de Certificado Digital conferido pela Infraestrutura de Chaves Públicas Brasileira – ICP – Brasil.

**2.1.1 Será concedido tratamento favorecido para as microempresas, empresas de pequeno porte, para as sociedades cooperativas mencionadas no artigo 16 da Lei nº 14.133/21 e para o Microempreendedor Individual - MEI, nos limites previstos da Lei Complementar nº 123/2006.**

2.1.2. A obtenção do benefício a que se refere o item anterior fica limitada às microempresas e às empresas de pequeno porte que, no ano-calendário de realização da licitação, ainda não tenham celebrado contratos com a Administração Pública cujos valores somados extrapolem a receita bruta máxima admitida para fins de enquadramento como empresa de pequeno porte.

2.2. O licitante deverá promover a sua inscrição e credenciamento para participar da Concorrência. Para isso, os interessados deverão cadastrar-se previamente na Bolsa de Licitações e Leilões do Brasil – (041) 3097-4600.

2.3. O custo de operacionalização e uso do sistema ficará a cargo do Licitante vencedor do certame, que pagará a Bolsa de Licitações do Brasil, provedora do sistema eletrônico, o



## PREFEITURA MUNICIPAL DE PIRASSUNUNGA

Estado de São Paulo

### SEÇÃO DE LICITAÇÃO

equivalente ao percentual estabelecido pela mesma sobre o valor contratual ajustado, a título de taxa pela utilização dos recursos de tecnologia da informação, em conformidade com o regulamento operacional da BLL – Bolsa de Licitações do Brasil.

#### **2.5. Não poderão disputar esta licitação:**

- 2.5.1. aquele que não atenda às condições deste Edital e seus anexos;
- 2.5.2. autor do anteprojeto, do projeto básico ou do projeto executivo, pessoa física ou jurídica, quando a licitação versar sobre serviços ou fornecimento de bens a ele relacionados;
- 2.5.3. empresa, isoladamente ou em consórcio, responsável pela elaboração do projeto básico ou do projeto executivo, ou empresa da qual o autor do projeto seja dirigente, gerente, controlador, acionista ou detentor de mais de 5% (cinco por cento) do capital com direito a voto, responsável técnico ou subcontratado, quando a licitação versar sobre serviços ou fornecimento de bens a ela necessários.
- 2.5.4. pessoa física ou jurídica que se encontre, ao tempo da licitação, impossibilitada de participar da licitação em decorrência de sanção que lhe foi imposta;
  - 2.5.4.1. o impedimento de que trata o item 2.5.4 será também aplicado ao licitante que atue em substituição a outra pessoa, física ou jurídica, com o intuito de burlar a efetividade da sanção a ela aplicada, inclusive a sua controladora, controlada ou coligada, desde que devidamente comprovado o ilícito ou a utilização fraudulenta da personalidade jurídica do licitante.
- 2.5.5. aquele que mantenha vínculo de natureza técnica, comercial, econômica, financeira, trabalhista ou civil com dirigente do órgão ou entidade contratante ou com agente público que desempenhe função na licitação ou atue na fiscalização ou na gestão do contrato, ou que deles seja cônjuge, companheiro ou parente em linha reta, colateral ou por afinidade, até o terceiro grau;
- 2.5.6. empresas controladoras, controladas ou coligadas, nos termos da Lei nº 6.404, de 15 de dezembro de 1976, concorrendo entre si;
- 2.5.7. pessoa física ou jurídica que, nos 5 (cinco) anos anteriores à divulgação do edital, tenha sido condenada judicialmente, com trânsito em julgado, por exploração de trabalho infantil, por submissão de trabalhadores a condições análogas às de escravo ou por contratação de adolescentes nos casos vedados pela legislação trabalhista;
- 2.5.8. agente público do órgão ou entidade licitante;
  - 2.5.8.1. a vedação de que trata o item 2.5.8 estende-se a terceiro que auxilie a condução da contratação na qualidade de integrante de equipe de apoio, profissional especializado ou funcionário especializado ou funcionário representante de empresa que preste assessoria técnica.
- 2.5.9. pessoas jurídicas reunidas em consórcio; qualquer que seja sua forma de constituição, face à baixa complexidade e vulto econômico do objeto.

### **3 – DO CREDENCIAMENTO NO SISTEMA LICITAÇÕES DA BOLSA DE LICITAÇÕES E LEILÕES:**

- 3.1. Os interessados deverão nomear através do instrumento de mandato previsto no item 3.6 “a”, com firma reconhecida, operador devidamente credenciado em qualquer empresa associada à Bolsa de Licitações do Brasil, atribuindo poderes para formular lances de preços e praticar todos os demais atos e operações no site: [www.bll.org.br](http://www.bll.org.br)
- 3.2. A participação do licitante na Concorrência se dará por meio de participação direta ou através de empresas associadas à BLL – Bolsa de Licitações do Brasil, a qual deverá manifestar, por meio de seu operador designado, em campo próprio do sistema, pleno conhecimento, aceitação e atendimento às exigências de habilitação previstas no Edital.
- 3.3. O acesso do operador à Concorrência, para efeito de encaminhamento de proposta de preço e lances sucessivos de preços, em nome do licitante, somente se dará mediante prévia definição de senha privativa.



## PREFEITURA MUNICIPAL DE PIRASSUNUNGA

Estado de São Paulo

### SEÇÃO DE LICITAÇÃO

3.4. A chave de identificação e a senha dos operadores poderão ser utilizadas em qualquer Concorrência, salvo quando canceladas por solicitação do credenciado ou por iniciativa da BLL - Bolsa De Licitações do Brasil.

3.5. É de exclusiva responsabilidade do usuário o sigilo da senha, bem como seu uso em qualquer transação efetuada diretamente ou por seu representante, não cabendo a BLL - Bolsa de Licitações do Brasil a responsabilidade por eventuais danos decorrentes de uso indevido da senha, ainda que por terceiros.

3.6. O credenciamento do fornecedor e de seu representante legal junto ao sistema eletrônico implica a responsabilidade legal pelos atos praticados e a presunção de capacidade técnica para realização das transações inerentes à Concorrência.

3.7. A participação na Concorrência, na Forma Eletrônica, se dará por meio da digitação da senha pessoal e intransferível do representante credenciado (operador da corretora de mercadorias) e subsequente encaminhamento da proposta de preços, exclusivamente por meio do sistema eletrônico, observados data e horário limite estabelecido.

3.8. Caberá ao fornecedor acompanhar as operações no sistema eletrônico durante a sessão pública da Concorrência, ficando responsável pelo ônus decorrente da perda de negócios diante da inobservância de quaisquer mensagens emitidas pelo sistema ou da desconexão do seu representante.

3.9. O licitante responsabiliza-se exclusiva e formalmente pelas transações efetuadas em seu nome, assume como firmes e verdadeiras suas propostas e seus lances, inclusive os atos praticados diretamente ou por seu representante, excluída a responsabilidade do provedor do sistema ou do órgão ou entidade promotora da licitação por eventuais danos decorrentes de uso indevido das credenciais de acesso, ainda que por terceiros.

3.10. Qualquer dúvida em relação ao acesso no sistema operacional poderá ser esclarecida ou através de uma empresa associada ou pelos telefones: Curitiba-PR (41) 3097-4600, ou através da Bolsa de Licitações do Brasil ou pelo e-mail [contato@bll.org.br](mailto:contato@bll.org.br).

#### **4 – DO ENCAMINHAMENTO DA PROPOSTA E DOS DOCUMENTOS NO SISTEMA ELETRÔNICO**

4.1. Os interessados encaminharão, exclusivamente por preenchimento através do sistema, sua proposta, até a data e o horário estabelecidos no preâmbulo deste Edital, quando, então, encerrar-se-á automaticamente a etapa de envio dessa documentação.

#### **4.2. No cadastramento da proposta inicial, o licitante declarará, em campo próprio do sistema, que:**

4.2.1. está ciente e concorda com as condições contidas no edital e seus anexos, bem como de que a proposta apresentada compreende a integralidade dos custos para atendimento dos direitos trabalhistas assegurados na Constituição Federal, nas leis trabalhistas, nas normas infralegais, nas convenções coletivas de trabalho e nos termos de ajustamento de conduta vigentes na data de sua entrega em definitivo e que cumpre plenamente os requisitos de habilitação definidos no instrumento convocatório;

4.2.2. não emprega menor de 18 anos em trabalho noturno, perigoso ou insalubre e não emprega menor de 16 anos, salvo menor, a partir de 14 anos, na condição de aprendiz, nos termos do **artigo 7º XXXIII da Constituição**.

4.2.3. não possui empregados executando trabalho degradante ou forçado, observado o disposto nos **incisos III e IV do art. 1º e no art. 5º da Constituição Federal**;

4.2.4. cumpre as exigências de reserva de cargos para pessoa com deficiência e para reabilitado da Previdência Social, previstas em lei e em outras normas específicas;

4.3 O licitante organizado em cooperativa deverá declarar, ainda, em campo próprio do sistema eletrônico, que cumpre os requisitos estabelecidos no artigo 16 da Lei nº 14.133/2021.



# PREFEITURA MUNICIPAL DE PIRASSUNUNGA

Estado de São Paulo

## SEÇÃO DE LICITAÇÃO

4.4. O fornecedor enquadrado como microempresa, empresa de pequeno porte ou sociedade cooperativa deverá declarar, ainda, em campo próprio do sistema eletrônico, que cumpre os requisitos estabelecidos no [artigo 3º da Lei Complementar nº 123, de 2006](#), estando apto a usufruir do tratamento favorecido estabelecido em seus [arts. 42 a 49](#), observado o disposto nos [§§ 1º ao 3º do art. 4º, da Lei n.º 14.133, de 2021](#).

4.5. A falsidade da declaração de que trata os itens 4.2 ou 4.4 sujeitará o licitante às sanções previstas na [Lei nº 14.133, de 2021](#), e neste Edital.

4.6. Até a abertura da sessão pública, os licitantes poderão retirar ou substituir a proposta e os documentos de habilitação anteriormente inseridos no sistema;

4.7. Não será estabelecida, nessa etapa do certame, ordem de classificação entre as propostas apresentadas, o que somente ocorrerá após a realização dos procedimentos de negociação e julgamento da proposta.

4.8. Os documentos que compõem a proposta e a habilitação do licitante melhor classificado somente serão disponibilizados para avaliação da Comissão de Contratação e para acesso público após o encerramento do envio de lances.

4.9. O licitante deverá enviar sua proposta mediante o preenchimento, no sistema eletrônico, dos seguintes campos:

**4.9.1. Valor Global, com apenas duas casas decimais;**

4.10. Todas as especificações do objeto contidas na proposta vinculam a Contratada.

4.11. Nos valores propostos estarão inclusos todos os custos operacionais, encargos previdenciários, trabalhistas, tributários, comerciais e quaisquer outros que incidam direta ou indiretamente no fornecimento dos bens.

**4.12. Não serão aceitas propostas com quantidades inferiores às constantes na PLANILHA ORÇAMENTÁRIA.**

4.13. Com base no inc. III do art. 59 da Lei nº 14.133/21 que determina a desclassificação das propostas que permanecerem acima do orçamento estimado para a contratação, solicita-se aos licitantes a possibilidade de oferta de preços, já no momento de cadastramento da proposta, com valores não superiores ao estipulado em edital, proporcionando posteriormente a celeridade na etapa de julgamento das propostas.

4.15. Os preços ofertados, tanto na proposta inicial, quanto na etapa de lances, serão de exclusiva responsabilidade do licitante, não lhe assistindo o direito de pleitear qualquer alteração, sob alegação de erro, omissão ou qualquer outro pretexto.

**4.16. O prazo de validade da proposta será de 60 (sessenta) dias, a contar da data de sua apresentação.**

4.17. A apresentação das propostas implica obrigatoriedade do cumprimento das disposições nelas contidas, em conformidade com o que dispõe o Termo de Referência, assumindo o proponente o compromisso de executar o objeto licitado nos seus termos, bem como de fornecer mão de obra, materiais, equipamentos, ferramentas e utensílios necessários, em quantidades e qualidades adequadas à perfeita execução contratual, promovendo, quando requerido, sua substituição.

4.18. O critério de julgamento das propostas será o de **MENOR PREÇO GLOBAL**, satisfeitos todos os termos estabelecidos neste ato convocatório.

**4.20. Conforme art. 59º da Lei nº 14.133, de 2021, será desclassificada a proposta vencedora que:**

- a) conter vícios insanáveis;
- b) não obedecer às especificações técnicas pormenorizadas no edital;
- c) apresentar preços inexequíveis ou permanecerem acima do orçamento estimado para a contratação;
- d) não tiver sua exequibilidade demonstrada, quando exigido pela Administração;



# PREFEITURA MUNICIPAL DE PIRASSUNUNGA

Estado de São Paulo

## SEÇÃO DE LICITAÇÃO

e) apresentarem desconformidade com quaisquer outras exigências do edital ou seus anexos, desde que insanável;

4.21. A verificação da conformidade das propostas poderá ser feita exclusivamente em relação à proposta mais bem classificada.

4.22. A Comissão de Contratação poderá realizar diligências para aferir a exequibilidade das propostas ou exigir dos licitantes que ela seja demonstrada, conforme disposto na letra “d” acima.

4.23. No caso de obras e serviços de engenharia, serão consideradas inexequíveis as propostas cujos valores forem inferiores a 75% (setenta e cinco por cento) do valor orçado pela Administração.

4.28. Nas contratações de obras e serviços de engenharia, será exigida garantia adicional do licitante vencedor cuja proposta for inferior a 85% (oitenta e cinco por cento) do valor orçado pela Administração, equivalente à diferença entre este último e o valor da proposta.

### 5. DA ABERTURA DA SESSÃO, CLASSIFICAÇÃO DAS PROPOSTAS E FORMULAÇÃO DE LANCES

5.1. A abertura da presente licitação dar-se-á em sessão pública, por meio de sistema eletrônico, na data, horário e local indicados neste Edital.

5.2. A Comissão de Contratação verificará as propostas apresentadas, desclassificando desde logo aquelas que não estejam em conformidade com os requisitos estabelecidos neste Edital, contenham vícios insanáveis ou não apresentem as especificações técnicas exigidas no Termo de Referência, bem como as situações previstas no item 4.20.

5.3. Também será desclassificada a proposta que identifique o licitante.

5.4. A desclassificação será sempre fundamentada e registrada no sistema, com acompanhamento em tempo real por todos os participantes.

5.5. O sistema ordenará automaticamente as propostas classificadas, sendo que somente estas participarão da fase de lances.

5.6. O sistema disponibilizará campo próprio para troca de mensagens entre a Comissão de Contratação e os licitantes.

5.7. Iniciada a etapa competitiva, os licitantes deverão encaminhar lances exclusivamente por meio do sistema eletrônico, sendo imediatamente informados do seu recebimento e do valor consignado no registro.

5.8. O lance deverá ser ofertado pelo valor global da proposta.

5.9. Os licitantes poderão oferecer lances sucessivos, observando o horário fixado para abertura da sessão e as regras estabelecidas no Edital.

5.10. Os licitantes somente poderão oferecer lance de valor inferior ao último por ele ofertado e registrado pelo sistema.

**5.11. O intervalo mínimo de diferença de valores entre os lances, que incidirá em relação aos lances deverá ser de:**

**Item 01: R\$ 100,00 (cem reais);**

5.11.1 A aplicação do valor de redução mínima entre os lances incidirá sobre **o valor total da proposta.**

**5.12. Será adotado para o envio de lances na Concorrência Eletrônica o modo de disputa “aberto”, em que os licitantes apresentarão lances públicos e sucessivos, com prorrogações.**

5.13. A etapa de lances da sessão pública terá duração de dez minutos e, após isso, será prorrogada automaticamente pelo sistema quando houver lance ofertado nos últimos dois minutos do período de duração da sessão pública.

5.14. A prorrogação automática da etapa de lances, de que trata o item anterior, será de dois minutos e ocorrerá sucessivamente sempre que houver lances enviados nesse período de



## PREFEITURA MUNICIPAL DE PIRASSUNUNGA

Estado de São Paulo

### SEÇÃO DE LICITAÇÃO

prorrogação, inclusive no caso de lances intermediários.

5.15. Não havendo novos lances na forma estabelecida nos itens anteriores, a sessão pública encerrar-se-á automaticamente.

5.16. Encerrada a fase competitiva sem que haja a prorrogação automática pelo sistema, poderá a Comissão de Contratação, justificadamente, admitir o reinício da sessão pública de lances, em prol da consecução do melhor preço.

5.17. Após o término dos prazos estabelecidos nos itens anteriores, o sistema ordenará os lances segundo a ordem crescente de valores.

5.18. Não serão aceitos dois ou mais lances de mesmo valor, prevalecendo aquele que for recebido e registrado em primeiro lugar.

5.19. Durante o transcurso da sessão pública, os licitantes serão informados, em tempo real, do valor do menor lance registrado, vedada a identificação do licitante.

5.20. No caso de desconexão com a Comissão de Contratação, no decorrer da etapa competitiva do Concorrência, o sistema eletrônico poderá permanecer acessível aos licitantes para a recepção dos lances.

5.21. Quando a desconexão do sistema eletrônico para Comissão de Contratação persistir por tempo superior a dez minutos, a sessão pública será suspensa e reiniciada somente depois de decorridas vinte e quatro horas da comunicação do fato pela Comissão de Contratação aos participantes, no sítio eletrônico utilizado para divulgação.

**5.22. Caso o licitante não apresente lances, concorrerá com o valor de sua proposta.**

5.23. Em relação a itens não exclusivos para participação de microempresas e empresas de pequeno porte, uma vez encerrada a etapa de lances, será efetivada a verificação automática, junto à Receita Federal, do porte da entidade empresarial. O sistema identificará em coluna própria as microempresas e empresas de pequeno porte participantes, procedendo à comparação com os valores da primeira colocada, se esta for empresa de maior porte, assim como das demais classificadas, para o fim de aplicar-se o disposto nos arts. 44 e 45 da LC n.º 123, de 2006, regulamentada pelo Decreto n.º 8.538, de 2015.

5.24. Nessas condições, as propostas de microempresas e empresas de pequeno porte que se encontrarem na faixa de **até 10% (dez por cento)** acima da melhor proposta ou melhor lance serão consideradas empatadas com a primeira colocada.

5.25. A melhor classificada nos termos do item anterior terá o direito de encaminhar uma última oferta para desempate, obrigatoriamente em valor inferior ao da primeira colocada, no prazo de 5 (cinco) minutos controlados pelo sistema, contados após a comunicação automática para tanto.

5.26. Caso a microempresa ou a empresa de pequeno porte melhor classificada desista ou não se manifeste no prazo estabelecido, serão convocadas as demais licitantes microempresa e empresa de pequeno porte que se encontrem naquele intervalo **de 10% (dez por cento)**, na ordem de classificação, para o exercício do mesmo direito, no prazo estabelecido no subitem anterior.

5.27. No caso de equivalência dos valores apresentados pelas microempresas e empresas de pequeno porte que se encontrem nos intervalos estabelecidos nos subitens anteriores, será realizado sorteio entre elas para que se identifique aquela que primeiro poderá apresentar melhor oferta.

5.28. A ordem de apresentação pelos licitantes é utilizada como um dos critérios de classificação, de maneira que só poderá haver empate entre propostas iguais (não seguidas de lances), ou entre lances finais da fase.

5.29. Em caso de eventual empate entre propostas ou lances, serão adotados os critérios previstos no art. 60 da Lei 14.133/2021.

5.30. Encerrada a etapa de envio de lances da sessão pública, a Comissão de Contratação deverá encaminhar, pelo sistema eletrônico, contraproposta ao licitante que tenha apresentado o melhor preço, para que seja obtida melhor proposta, vedada a negociação em condições diferentes das



# PREFEITURA MUNICIPAL DE PIRASSUNUNGA

Estado de São Paulo

## SEÇÃO DE LICITAÇÃO

previstas neste Edital.

5.31. A negociação será realizada por meio do sistema, podendo ser acompanhada pelos demais licitantes.

**5.33. O licitante classificado provisoriamente em primeiro lugar deverá encaminhar a Proposta de Preços, o Cronograma Físico-Financeiro e a Planilha Orçamentária com valores unitários e totais a partir do valor final obtido no certame, elaborada de acordo com os modelos deste edital. A proposta readequada deverá ser anexada através de “Documentos Complementares (Pós disputa)”, em até 24 (vinte e quatro) horas a contar da solicitação da Comissão de Contratação, podendo ser prorrogável por igual período desde que devidamente justificado;**

5.34. A Comissão de Contratação suspenderá a sessão, informando no “chat” a nova data e horário para a sua continuidade, ficando todos os licitantes remanescentes intimados a participar da sessão.

5.35. Após a apresentação dos documentos solicitados no item 5.33, a Comissão de Contratação iniciará a fase de aceitação e julgamento da proposta.

## 6. DA ACEITABILIDADE DA PROPOSTA VENCEDORA

6.1. A Comissão de Contratação verificará se o licitante provisoriamente classificado em primeiro lugar atende às condições de participação no certame, conforme previsto no art. 14 da Lei nº 14.133/2021 e no item 2.5 do edital, especialmente quanto à existência de sanção que impeça a participação no certame ou a futura contratação, mediante a consulta aos seguintes cadastros:

6.1.1. Sistema Apenados mantido pelo Tribunal de Contas do Estado de São Paulo;

6.1.2. Cadastro Nacional de Empresas Inidôneas e Suspensas - CEIS, mantido pela Controladoria Geral da União; e

6.1.3. Cadastro Nacional de Empresas Punidas – CNEP, mantido pela Controladoria-Geral da

6.2. Constatada a existência de sanção, o licitante será reputado inabilitado, por falta de condição de participação.

6.3. A Comissão de Contratação examinará a proposta classificada em primeiro lugar, quanto à adequação ao objeto e à compatibilidade do preço em relação ao máximo estipulado para contratação neste edital e em seus anexos.

6.4. Na hipótese de necessidade de suspensão da sessão pública para a realização de diligências, com vistas ao saneamento das propostas, a sessão pública somente poderá ser reiniciada mediante aviso prévio no sistema.

6.5. A Comissão de Contratação poderá convocar o licitante para enviar documento digital complementar, por meio de funcionalidade disponível no sistema, no prazo estabelecido na sessão, sob pena de não aceitação da proposta.

6.6. Se a proposta for desclassificada, a Comissão de Contratação examinará a proposta subsequente, e, assim sucessivamente, na ordem de classificação.

6.6.1. Também nas hipóteses em que a Comissão de Contratação não aceitar a proposta e passar à subsequente, poderá negociar com o licitante para que seja obtido preço melhor.

6.6.2. A negociação será realizada por meio do sistema, podendo ser acompanhada pelos demais licitantes.

6.6.3. Nos itens não exclusivos para a participação de microempresas e empresas de pequeno porte, sempre que a proposta não for aceita, e antes de a comissão de contratação passar à subsequente, haverá nova verificação, pelo sistema, da eventual ocorrência do empate ficto, previsto nos artigos 44 e 45 da LC n.º 123, de 2006, seguindo-se a disciplina antes estabelecida, se for o caso.

6.6.4. Encerrada a análise quanto à aceitação da proposta, a Comissão de Contratação verificará





# PREFEITURA MUNICIPAL DE PIRASSUNUNGA

Estado de São Paulo

## SEÇÃO DE LICITAÇÃO

a habilitação do licitante, observado o disposto neste Edital.

### 7. DA HABILITAÇÃO

7.1. O julgamento da habilitação se processará mediante o exame dos documentos a seguir relacionados, os quais dizem respeito a:

#### 7.1.1. Relativos à Habilitação Jurídica (artigo 66 da Lei 14.133/2021):

- a) Registro empresarial na Junta Comercial, no caso de empresário individual ou Empresa Individual de Responsabilidade Limitada;
- b) Ato constitutivo, estatuto ou contrato social em vigor, devidamente registrado na Junta Comercial, tratando-se de sociedade empresária ou cooperativa;
- c) Documentos de eleição ou designação dos atuais administradores, tratando-se de sociedade empresárias ou cooperativas;
- d) Ato constitutivo devidamente registrado no Registro Civil de Pessoas Jurídicas tratando-se de sociedade não empresária, acompanhado de prova da diretoria em exercício;
- e) Decreto de autorização, tratando-se de sociedade estrangeira no país, e ato de registro ou autorização para funcionamento, expedidos por órgão competente, quando a atividade assim o exigir;
- f) MEI – Microempreendedor Individual, comprovante de inscrição;
  - Os documentos acima citados deverão ser apresentados com todas as suas alterações, excluindo-se os casos de documentos expressamente consolidados.

#### 7.1.2. Relativos à Regularidade Fiscal e Trabalhista (artigo 68 da Lei 14.133/2021):

- a) prova de inscrição no Cadastro Nacional de Pessoas Jurídicas – CNPJ;
- b) prova de inscrição no Cadastro de Contribuintes estadual e/ou municipal, se houver, relativo ao domicílio ou sede do licitante, pertinente ao seu ramo de atividade e compatível com o objeto contratual;
- b) Certidão Conjunta Negativa de Débitos ou Positiva com efeito de Negativa, relativa a Tributos Federais (inclusive as contribuições sociais) e à Dívida Ativa da União;
- c) Certidão de regularidade de débito com as Fazendas Estadual (relativo aos débitos inscritos na dívida ativa) e Municipal, relativa à sede ou ao domicílio do licitante, pertinente ao seu ramo de atividade e compatível com o objeto do certame;
- d) Certidão de regularidade de débito para com o Fundo de Garantia por Tempo de Serviço (FGTS);
- e) prova de inexistência de débitos inadimplidos perante a Justiça do Trabalho, mediante a apresentação de certidão negativa, nos termos do Título VII-A da Consolidação das Leis do Trabalho, aprovada pelo Decreto-Lei no 5.452, de 1º de maio de 1943.
- f) Para fins de aferição da regularidade fiscal e trabalhista serão aceitas certidões negativas e certidões positivas com efeito de negativas, nos termos da legislação vigente.

7.1.2.1. as microempresas e empresas de pequeno porte deverão apresentar toda a documentação exigida para efeito de comprovação da regularidade fiscal e trabalhista, mesmo que esta apresente alguma restrição;

7.1.2.2. havendo alguma restrição na comprovação da regularidade fiscal e trabalhista das microempresas e empresas de pequeno porte, **será assegurado o prazo de 05 (cinco) dias úteis**, cujo termo inicial corresponderá ao momento em que o proponente for declarado o vencedor do certame, prorrogável por igual período, a critério da Administração, para a regularização da documentação, pagamento ou parcelamento do débito, e emissão de eventuais certidões negativas ou positivas com efeito de certidão negativa;

7.1.2.3. a não-regularização da documentação no prazo previsto no subitem anterior implicará decadência do direito à contratação, sem prejuízo das sanções previstas neste edital, sendo



## PREFEITURA MUNICIPAL DE PIRASSUNUNGA

Estado de São Paulo

### SEÇÃO DE LICITAÇÃO

facultado à Administração convocar os licitantes remanescentes, na ordem de classificação, ou revogar a licitação.

#### **7.1.3. Relativos à Qualificação Econômico – Financeira (art. 69 da Lei 14.133/2021):**

a) Certidão negativa de falência, concordata, recuperação judicial e extrajudicial expedida pelo distribuidor da sede da pessoa jurídica;

a.1) Nas hipóteses em que a certidão encaminhada for **positiva**, referente a **recuperação judicial e/ou extrajudicial**, deve o licitante apresentar comprovante da homologação/deferimento pelo juízo competente do plano de recuperação judicial/extrajudicial em vigor, nos termos da Súmula nº 50 do Tribunal de Contas do Estado de São Paulo;

a.2) A certidão referida no item “a”, que não estiver mencionando explicitamente o prazo de validade, somente serão aceitas com o prazo máximo de 60 (sessenta) dias, contados da data de sua emissão.

b) Balanço Patrimonial e Demonstrações Contábeis dos dois últimos exercícios sociais, já exigíveis e apresentados na forma da lei ou balanço de abertura para o caso de empresa recém constituída, que comprovem a boa situação financeira da empresa, vedada a sua substituição por balancetes ou balanços provisórios.

b.1) Entende-se por “último exercício social já exigível” aquele para o qual já se esgotou o prazo de apresentação do Balanço à Receita Federal.

b.2) O Balanço Patrimonial e as demonstrações Contábeis, bem como o Balanço de Abertura (para o caso de empresas recém-constituídas), deverão estar devidamente registrados na Junta Comercial ou no Cartório de Registro competente da sede ou domicílio da licitante, assinados por Contador ou por outro profissional equivalente equiparado na forma de lei, acompanhados dos Termos de Abertura e Encerramento do Livro Diário do qual foram extraídos.

b.3) As empresas que utilizam a escrituração contábil digital deverão apresentar o Balanço Patrimonial e Demonstrativo de Resultado dos dois últimos exercícios sociais exigíveis, acompanhado dos Termos de Abertura e Encerramento (relatório gerado pelo SPED), Recibo de Entrega do Livro Digital na Receita Federal.

b.4) Sociedades sujeitas ao regime estabelecido na Lei Complementar nº 123/2006 (Microempresas e das Empresas de Pequeno Porte) não estão dispensadas da apresentação do Balanço Patrimonial.

b.5) Para comprovação de boa situação financeira da empresa licitante, esta deverá apresentar seus índices econômicos financeiros compatíveis com os discriminados abaixo, devidamente extraídos do balanço referido no item “b”.

b.6) O balanço será aferido através dos seguintes índices:

**ÍNDICE DE LIQUIDEZ GERAL (LG):** reflete a solvência a curto e longo prazo

$$LG = \frac{AC + RLP}{PC + ELP} \geq 1,00$$

onde:

LG = Liquidez Geral

AC = Ativo Circulante

RLP = Realizável a Longo Prazo

PC = Passivo Circulante

ELP = Exigível a Longo Prazo

**ÍNDICE DE LIQUIDEZ CORRENTE: (LC):** reflete a solvência a curto prazo. Demonstra o quanto a empresa possui de recursos próprios para saldar suas dívidas de curto prazo.



# PREFEITURA MUNICIPAL DE PIRASSUNUNGA

Estado de São Paulo

## SEÇÃO DE LICITAÇÃO

$$LC = \frac{AC}{PC} \geq 1,00$$

onde:

LC = Liquidez Corrente

AC = Ativo Circulante

PC = Passivo Circulante

**GRAU DE ENDIVIDAMENTO (GE):** avalia o nível de endividamento da empresa comparando o total de recursos próprios com o capital de terceiros.

$$GE = \frac{PC + ELP}{AT} \leq 0,50$$

onde:

GE = Grau de Endividamento

PC = Passivo Circulante

ELP = Exigível a Longo Prazo

AT = Ativo Total

c) Estarão habilitadas neste item somente as empresas que apresentarem resultado igual ou maior a 1(um) no índice LC e LG e menor ou igual a 0,5 no índice GE.

### 7.1.4. Relativos à Qualificação Técnica (art. 67 da Lei 14.133/2021):

#### 7.1.4.1 - Qualificação Operacional

a) Registro ou inscrição na entidade profissional competente, dentro do prazo de validade (CREA/CAU/CRT);

b) A apresentação de certidões ou atestados, regularmente emitidos pelo conselho profissional competente, que demonstrem capacidade operacional na execução de serviços similares de complexidade tecnológica e operacional equivalente ou superior e que façam explícita referência à:

- 275,50 m - Execução de rede de distribuição de iluminação aérea em média e baixa tensão;
- 133,50 m - Execução de rede de distribuição de iluminação subterrânea em média e baixa tensão;
- 09 un - Implantação postes de concreto circular;
- 19 un - Implantação de luminárias LED para poste;

#### 7.1.4.2 - Qualificação profissional :

a) apresentação de profissional, devidamente registrado no conselho profissional competente, detentor de atestado de responsabilidade técnica por execução de obra ou serviço de características semelhantes e que façam explícita referência à:



## PREFEITURA MUNICIPAL DE PIRASSUNUNGA

Estado de São Paulo

### SEÇÃO DE LICITAÇÃO

- Execução de rede de distribuição de iluminação aérea em média e baixa tensão;
- Execução de rede de distribuição de iluminação subterrânea em média e baixa tensão;
- Implantação postes de concreto circular;
- Implantação de luminárias LED para poste;

7.1.4.3) Atestado de Visita Técnica em conformidade com o modelo constante no Anexo IV **ou Declaração** (artigo 63, § 3º, da Lei nº 14.133/21), assinada pelo responsável técnico da proponente onde constará que possui conhecimento pleno das condições e peculiaridades da futura contratação;

#### **7.1.5. Será exigida, ainda, a apresentação da seguinte documentação:**

**a) Declaração** de que não emprega menor de 18 anos em trabalho noturno, perigoso ou insalubre e não emprega menor de 16 anos, salvo na condição de aprendiz, a partir de 14 anos, sob as penas da Lei, conforme o disposto no artigo. 7º, inciso XXXIII da Constituição Federal e inciso VI do art. 68 da Lei Federal nº 14.133/21

**b) Declaração** de inexistência de fato superveniente impeditivo de sua habilitação inclusive condenação judicial na proibição de contratar com o Poder Público ou receber benefícios ou incentivos fiscais ou creditícios, transitada em julgada ou não desafiada por recurso com efeito suspensivo, por ato de improbidade administrativa;

**c) Declaração** de que a licitante não possui sanções vigentes previstas nos incisos III e IV do art. 156 da Lei Federal nº 14.133/21, nos termos dos parágrafos 4º e 5º do mesmo artigo;

**d) Em se tratando de ME e EPP, declaração** de observância e atendimento aos parágrafos §1º, §2º, §3º do art. 4º da Lei Federal nº 14.133/21;

**e) Declaração** e que suas propostas econômicas compreendem a integralidade dos custos para atendimento dos direitos trabalhistas assegurados na CF/88, leis trabalhistas, nas normas infralegais, nas convenções coletivas de trabalho e nos termos de ajustamento de conduta vigentes na data de entrega das propostas, sob pena de desclassificação;

**f) Declaração** de que cumpre as exigências de reserva de cargos para pessoa com deficiência e para reabilitado da Previdência Social;

7.2. As declarações supra deverão ser elaboradas em papel timbrado e assinadas pelo representante legal da licitante, **sendo recomendada a utilização do modelo constante no ANEXO III do presente Edital**, facultando-se a elaboração de declarações individualizadas.

7.3. A Licitante estrangeira deverá apresentar todos os documentos equivalentes aos exigidos as Licitantes brasileiras, no caso de ser considerada vencedora na etapa de Proposta.

7.4. Se a licitante for a matriz, todos os documentos deverão estar em nome da matriz, e se for filial, todos os documentos deverão estar em nome da filial, exceto aqueles documentos que, pela própria natureza, comprovadamente, forem emitidos somente em nome da matriz.

7.4.1 Caso a licitante pretenda que um de seus estabelecimentos, que não o participante desta licitação, execute o futuro contrato, deverá apresentar toda documentação de habilitação de ambos os estabelecimentos.

**7.5. Na hipótese de não constar prazo de validade nas certidões apresentadas, a Administração aceitará como válidas as expedidas até 180 (cento e oitenta) dias imediatamente anteriores à data de apresentação das propostas, com exceção da mencionada no item 7.1.3.1.**



## PREFEITURA MUNICIPAL DE PIRASSUNUNGA

Estado de São Paulo

### SEÇÃO DE LICITAÇÃO

#### **7.6. Constituem motivos para inabilitação da licitante:**

- 7.6.1. a não apresentação da documentação exigida para habilitação;
- 7.6.2. a apresentação de documentos com prazo de validade vencido, ressalvados os casos que se enquadrem no item 7.1.2.1;
- 7.6.3. a apresentação de documentos comprobatórios da regularidade fiscal referentes à filial, nos casos em que Matriz for a licitante, excetuados os casos previstos em Lei;
- 7.6.4. a apresentação de documentos comprobatórios da regularidade fiscal referentes à matriz, nos casos em que a filial for a licitante;
- 7.6.5. a substituição dos documentos exigidos para habilitação por protocolos de requerimento de certidão;
- 7.6.6. o não cumprimento de qualquer requisito exigido para fins de habilitação.
- 7.7. As licitantes que, por sua natureza ou por força de lei, estiverem dispensadas da apresentação de determinados documentos de habilitação deverão apresentar declaração identificando a situação e citando os dispositivos legais pertinentes.

#### **8. DO ENVIO DOS DOCUMENTOS DE HABILITAÇÃO E DA PROPOSTA READEQUADA**

8.1. Será exigida a apresentação dos documentos de habilitação apenas do licitante vencedor, que deverá ser inserida no prazo de **até uma hora**, contado da solicitação da Comissão de Contratação via chat, na aba “DOCUMENTOS COMPLEMENTARES”.

8.2. O prazo acima poderá ser prorrogado pelo mesmo período, desde que solicitado dentro do prazo inicial.

**8.3. A critério da licitante, os documentos de habilitação poderão ser encaminhados concomitantemente com a proposta, até a data e o horário estabelecidos para a abertura da sessão pública.**

8.4. A Comissão de Contratação poderá promover diligências destinada à complementação de informações sobre documentos já apresentados, desde que se tratem de fatos existentes à época da abertura do certame e atualização de documentos cuja validade tenha expirado após a data de recebimento das propostas, nos termos do art. 64 da Lei Federal nº 14.133/2021.

#### **8.5 Os documentos deverão ser apresentados preferencialmente:**

- a) Com autenticação digital onde seja possível a aferição do código de autenticação digital ou apresentados com declaração de autenticidade por advogado, sob sua responsabilidade pessoal;
- b) As declarações e a Proposta com identificação e assinatura digital por pessoa física ou jurídica em meio eletrônico, mediante certificado digital emitido em âmbito da Infraestrutura de Chaves Públicas Brasileira (ICP-Brasil) ou “gov.br”.
- c) Caso os documentos não sejam enviados na forma acima descrita, os originais ou cópias autenticadas, dos documentos de habilitação e os documentos devidamente assinados deverão ser apresentados na Seção de Licitação, situada a Rua Galício Del Nero, 51 – Centro – Pirassununga/SP - CEP 13.631-904, em até 03 (três) dias úteis após o encerramento da sessão pública, sob pena de invalidade do respectivo ato de habilitação e aplicação das penalidades cabíveis.

#### **9. DA REGULARIZAÇÃO DA DOCUMENTAÇÃO PARA MICROEMPRESA OU EMPRESA DE PEQUENO PORTE**

9.1. As microempresas e empresas de pequeno porte deverão apresentar toda a documentação exigida para efeito de comprovação da regularidade fiscal e trabalhista, mesmo que esta apresente alguma restrição.

9.2. Constatado o cumprimento dos requisitos e condições estabelecidos no Edital, a licitante será habilitada e declarada vencedora do certame.



## PREFEITURA MUNICIPAL DE PIRASSUNUNGA

Estado de São Paulo

### SEÇÃO DE LICITAÇÃO

**9.3. Regularidade fiscal e trabalhista de ME/EPP.** A licitante habilitada nas condições do item 10.1 deverá comprovar sua regularidade fiscal e trabalhista sob pena de decadência do direito à contratação, sem prejuízo da aplicação das sanções cabíveis, mediante a apresentação das competentes certidões negativas de débitos, ou positivas com efeito de negativa, **no prazo de 5 (cinco) dias úteis**, contados a partir do momento em que a licitante for declarada vencedora do certame, prorrogável por igual período, a critério da Administração.

9.4. Ocorrendo a habilitação na forma indicada no item **9.1**, a sessão pública será suspensa pela Comissão de Contratação, observados os prazos previstos no item **9.3** para que a licitante vencedora possa comprovar a regularidade fiscal e trabalhista.

9.5. Por ocasião da retomada da sessão, a Comissão de Contratação decidirá motivadamente sobre a comprovação ou não da regularidade fiscal e trabalhista de que trata o item **9.3**, ou sobre a prorrogação de prazo para a mesma comprovação.

9.6. Se a oferta não for aceitável, se a licitante desatender às exigências para a habilitação, ou não sendo saneada a irregularidade fiscal e trabalhista, nos moldes dos itens **9.3** a **9.5**, a Comissão de Contratação, respeitada a ordem de classificação, examinará a oferta subsequente de menor preço, negociará com o seu autor, decidirá sobre a sua aceitabilidade e, em caso positivo, verificará as condições de habilitação e assim sucessivamente, até a apuração de uma oferta aceitável cujo autor atenda aos requisitos de habilitação, caso em que será declarado vencedor.

## 10. DO RECURSO, ADJUDICAÇÃO E HOMOLOGAÇÃO

10.1. Qualquer licitante poderá, durante o prazo concedido na sessão pública, não inferior a **10 minutos**, de forma imediata após o término do julgamento das propostas e do ato de habilitação ou inabilitação, em campo próprio do sistema, manifestar sua intenção de recorrer, sob pena de preclusão, ficando a autoridade superior autorizada a adjudicar o objeto ao licitante declarado vencedor.

10.2. As razões do recurso deverão ser apresentadas em momento único, em campo próprio no sistema, no prazo de três dias úteis, contados a partir da data de intimação ou de lavratura da ata de habilitação ou inabilitação.

10.3. Os demais licitantes ficarão intimados para, se desejarem, apresentar suas contrarrazões, no prazo de três dias úteis, contado da data de intimação pessoal ou de divulgação da interposição do recurso.

10.4. Será assegurado ao licitante vista dos elementos indispensáveis à defesa de seus interesses.

10.5. O acolhimento do recurso importará na invalidação apenas dos atos que não possam ser aproveitados.

10.6. O recurso será dirigido à autoridade que tiver editado o ato ou proferido a decisão, a qual poderá reconsiderar a decisão **no prazo de 3 (três) dias úteis**, ou, nesse mesmo prazo, encaminhar recurso para a autoridade superior, a qual deverá proferir sua decisão no prazo de **10 (dez) dias úteis**, contados do recebimento dos autos.

10.7. O recurso e pedido de reconsideração terão efeito suspensivo até a decisão final pela autoridade competente.

10.8. Encerradas as fases de julgamento e habilitação, e exauridos os recursos administrativos, o processo licitatório será encaminhado à autoridade superior para adjudicar o objeto e homologar o procedimento, observado o disposto no art. 71 da Lei nº 14.133, de 2021.

## 11. DAS IMPUGNAÇÕES E PEDIDOS DE ESCLARECIMENTOS

11.1. As impugnações e os pedidos de esclarecimentos serão formulados por meio eletrônico, em campo próprio do sistema, **no prazo de até 03 (três) dias úteis anteriores** à data fixada para a abertura da sessão pública. As impugnações e os pedidos de esclarecimentos não suspendem os prazos previstos no certame.



# PREFEITURA MUNICIPAL DE PIRASSUNUNGA

Estado de São Paulo

## SEÇÃO DE LICITAÇÃO

11.2. As impugnações e os pedidos de esclarecimentos deverão ser respondidos **no prazo de até 03 (três) dias úteis**, limitados ao último dia útil anterior à data da abertura da sessão.

11.2.1. Acolhida a impugnação contra o ato convocatório, será designada nova data para realização da sessão pública, se for o caso.

11.2.2. As decisões das impugnações e as respostas aos pedidos de esclarecimentos serão disponibilizados nos sites: [www.pirassununga.sp.gov.br](http://www.pirassununga.sp.gov.br) e [www.bll.org.br](http://www.bll.org.br) e serão entranhados aos autos do processo licitatório e estarão disponíveis para consulta por qualquer interessado.

## 12. DO PAGAMENTO E DO REAJUSTE

12.1. A liberação das parcelas ocorrerá conforme laudo de recebimento de cada relatório acompanhado da respectiva Nota Fiscal, devidamente assinada pelo Corpo Técnico do Setor de Engenharia Elétrica da Secretaria Municipal de Obras e Serviços, devendo a licitante vencedora observar o disposto na CAT 162 (nota fiscal eletrônica), da Secretaria da Fazenda do Estado de São Paulo, sob pena de não recebimento.

**12.2. O pagamento será realizado de 07 a 10 dias após a entrega dos relatórios e trabalhos efetuados, de acordo com as ações descritas no cronograma físico-financeiro, devidamente acompanhados pelos seguintes documentos:**

**12.2.1 A Nota Fiscal deverá estar acompanhada da seguinte documentação:**

a) Prova de regularidade relativa a Seguridade Social, referente às obrigações previdenciárias (INSS), da Contratada, dentro de sua validade.

b) Certidão de Regularidade de Situação (CRS) do Fundo de Garantia por Tempo de Serviços (FGTS) da Contratada, dentro de sua validade.

c) Prova de inexistência de débitos inadimplidos perante a Justiça do Trabalho, mediante a apresentação de certidão negativa, nos termos do Título VII-A da Consolidação das Leis do Trabalho, aprovada pelo Decreto-Lei no 5.452, de 1º de maio de 1943, dentro de sua validade.

12.3. Nos casos de atraso no pagamento, imputável, exclusivamente, à Administração Pública Municipal, o(s) valor(es) da(s) parcela(s) atrasada(s) ficará(ão) sujeita(s) a correção monetária, com base no IPC/FIPE *pro rata die*, desde a data da obrigação até sua efetiva quitação.

12.4. Os preços inicialmente contratados são fixos e irrevogáveis no prazo de um ano contado da data do orçamento estimado. (art. 25 § 7º).

12.5. Após o interregno de um ano, e independentemente de pedido do contratado, os preços iniciais serão reajustados, mediante a aplicação, pelo contratante, do índice IPC/FIPE, exclusivamente para as obrigações iniciadas e concluídas após a ocorrência da anualidade.

12.6. Nos reajustes subsequentes ao primeiro, o interregno mínimo de um ano será contado a partir dos efeitos financeiros do último reajuste.

12.7. No caso de atraso ou não divulgação do(s) índice (s) de reajustamento, o contratante pagará ao contratado a importância calculada pela última variação conhecida, liquidando a diferença correspondente tão logo seja(m) divulgado(s) o(s) índice(s) definitivo(s).

12.8. Nas aferições finais, o(s) índice(s) utilizado(s) para reajuste será(ão), obrigatoriamente, o(s) definitivo(s).

12.9. Caso o(s) índice(s) estabelecido(s) para reajustamento venha(m) a ser extinto(s) ou de qualquer forma não possa(m) mais ser utilizado(s), será(ão) adotado(s), em substituição, o(s) que vier(em) a ser determinado(s) pela legislação então em vigor.

12.10. Na ausência de previsão legal quanto ao índice substituto, as partes elegerão novo índice oficial, para reajustamento do preço do valor remanescente, por meio de termo aditivo.

12.11. O reajuste será realizado por apostilamento.

## 13 – DA CONTRATAÇÃO



## PREFEITURA MUNICIPAL DE PIRASSUNUNGA

Estado de São Paulo

### SEÇÃO DE LICITAÇÃO

13.1. Homologada a presente licitação, será o vencedor convocado para no prazo de 03 (três) dias úteis para efetuar a competente assinatura do instrumento contratual, cuja minuta constitui anexo deste edital.

13.2. A convocação se dará por *e-mail* ou por outra forma em que reste comprovado, de forma inequívoca, que o interessado a recebeu.

13.3. O prazo ora mencionado poderá ser prorrogado por igual período e a critério da Prefeitura Municipal, mediante provocação devidamente justificada da interessada, apenas uma única vez.

13.4. A recusa injustificada da empresa vencedora em assinar o contrato caracterizará o descumprimento total da contratação, sujeitando-a às penalidades deste Edital, sem prejuízo de outras legalmente estabelecidas.

13.5. O disposto na cláusula 13.4. não se aplica quando da recusa dos licitantes remanescentes.

13.6. Quando o Adjudicatário, convocado dentro do prazo de validade de sua proposta, se recusar a assinar o Contrato, serão convocados os demais licitantes na ordem de classificação, visando a celebração da contratação.

13.7. A convocação das demais licitantes se dará conforme disposto na cláusula 13.2.

13.8. Decorridos 60 (sessenta) dias da data de abertura das propostas, sem convocação para contratação, ficam as licitantes liberadas dos compromissos assumidos.

13.9. Os preços deverão ser mantidos por no mínimo um ano a contar da data da apresentação da proposta ou da data da última repactuação, salvo se ocorrerem alterações governamentais.

13.10. Constituem motivos para a extinção do Contrato as situações referidas no Artigo 137 da Lei Federal n.º 14.133/2021.

13.11. Não reconhece a Prefeitura quaisquer subcontratações por parte da contratada, cabendo a esta sempre e exclusivamente a integral responsabilidade pelas obrigações ora assumidas.

#### **14. DA DOTAÇÃO ORÇAMENTÁRIA**

14.1. As despesas decorrentes desta Licitação correrão por conta da seguinte dotação orçamentária:

Nº do Órgão: 15.06; Nº da Despesa: 762; Categoria Econômica: 33.90.39 – Fonte 01 – Recursos Próprios

#### **15 – DAS INFRAÇÕES ADMINISTRATIVAS E SANÇÕES**

15.1. O licitante ou o contratado será responsabilizado administrativamente pelas seguintes infrações:

- a) dar causa à inexecução parcial do contrato;
- b) dar causa à inexecução parcial do contrato que cause grave dano à Administração, ao funcionamento dos serviços públicos ou ao interesse coletivo;
- c) dar causa à inexecução total do contrato;
- d) deixar de entregar a documentação exigida para o certame;
- e) não manter a proposta, salvo em decorrência de fato superveniente devidamente justificado;
- f) não celebrar o contrato ou não entregar a documentação exigida para a contratação, quando convocado dentro do prazo de validade de sua proposta;
- g) ensejar o retardamento da execução ou da entrega do objeto da licitação sem motivo justificado;
- h) apresentar declaração ou documentação falsa exigida para o certame ou prestar declaração falsa durante a licitação ou a execução do contrato;
- i) fraudar a licitação ou praticar ato fraudulento na execução do contrato;
- j) comportar-se de modo inidôneo ou cometer fraude de qualquer natureza;





# PREFEITURA MUNICIPAL DE PIRASSUNUNGA

Estado de São Paulo

## SEÇÃO DE LICITAÇÃO

k) praticar atos ilícitos com vistas a frustrar os objetivos da licitação;

l) praticar ato lesivo previsto no [art. 5º da Lei n.º 12.846, de 2013](#);

15.2. Serão aplicadas ao responsável pelas infrações administrativas de que trata o subitem anterior as seguintes sanções:

**I – advertência;**

**II – multa;**

**III – impedimento de licitar e contratar;**

**IV – declaração de inidoneidade para licitar ou contratar;**

15.3. Na aplicação das sanções serão considerados:

a) a natureza e a gravidade da infração cometida;

b) as peculiaridades do caso concreto;

c) as circunstâncias agravantes ou atenuantes;

d) os danos que dela provierem para a Administração Pública;

e) a implantação ou o aperfeiçoamento de programa de integridade, conforme normas e orientações dos órgãos de controle.

15.4. As sanções previstas nos incisos I, III e IV poderão ser também aplicadas concomitantemente com o do inciso II.

15.5. Se a contratada não observar o prazo fixado para a entrega dos produtos, ficará sujeita a multa diária de **1% (um por cento)** do valor total da contratação, enquanto perdurar atraso, até o limite de 10 (dez) dias. Ultrapassando este limite o pedido poderá ser rescindido, a critério do Município, independentemente da aplicação das sanções cabíveis.

15.6. Na hipótese de inadimplemento parcial da obrigação incorrerá a licitante vencedora em multa de **15% (quinze por cento)** do valor total da contratação, conforme critérios de razoabilidade, sendo que o valor será devidamente reajustado na data da aplicação da penalidade.

15.7. Na hipótese de inadimplemento total da obrigação incorrerá a licitante vencedora em multa de **25% (vinte e cinco por cento)** do valor total da contratação, devidamente reajustado na data da aplicação da penalidade.

15.8. Das decisões de aplicação de penalidade, caberá recurso nos termos dos artigos 166 e 167 da Lei Federal nº 14.133/2021, observados os prazos neles indicados.

15.9. A aplicação das sanções previstas neste edital, não exclui, em hipótese alguma, a obrigação de reparação integral do dano causado à Administração Pública.

## **16. DAS CONDIÇÕES DE EXECUÇÃO, VIGÊNCIA CONTRATUAL E RECEBIMENTO DOS SERVIÇOS**

16.1. Os serviços deverão executados conforme, memorial descritivo, cronograma físico-financeiro e planilha orçamentária, obedecido o Termo de Início expedido pelo Corpo Técnico de Engenharia Elétrica da Secretaria Municipal de Obras e Serviços.

16.1.1. Todas as ordens no decorrer da execução dos serviços deverão ser dadas expressamente pelo Senhor Secretário Municipal de Obras Serviços ou por seu preposto expressamente nomeado.

**16.2. Prazo de vigência contratual e prazo de execução dos serviços: 03 (três) meses**, contados a partir da expedição do Termo de Início, prorrogável por igual período, a critério da Administração, observadas as condições estabelecidas nos artigos 105 e 106 da Lei Federal nº 14.133/2021.

**16.3. O prazo para início da obra será de 05 (cinco) dias úteis**, contados a partir da expedição do respectivo Termo de Início pela Equipe Técnica de Engenharia.

**16.4. O recebimento provisório e definitivo obedecerá o disposto nos artigos 29 e 30 do Decreto Municipal 8.435/23.**



## PREFEITURA MUNICIPAL DE PIRASSUNUNGA

Estado de São Paulo

### SEÇÃO DE LICITAÇÃO

16.4.1. Executado, o objeto será recebido:

a) Provisoriamente, pelo responsável por seu acompanhamento e fiscalização, mediante termo detalhado, **em até 15(quinze) dias úteis** quando verificados o cumprimento das exigências de caráter técnico.

b) Definitivamente, pelo Fiscal do Contrato, mediante termo circunstanciado, assinado pelas partes, **em até 90 (noventa) dias úteis** da data de expedição do Termo de Recebimento Provisório.

16.4.2. O objeto do contrato poderá ser rejeitado, no todo ou em parte, quando estiver em desacordo com o contrato.

16.4.3 Constatadas irregulares no objeto, o Corpo Técnico, sem prejuízo das penalidades cabíveis, poderá:

16.4.3.1 Rejeitá-lo no todo ou em parte se não corresponder às especificações do Memorial Descritivo, Projeto Básico, Planilha Orçamentária e/ou Cronograma físico-financeiro, determinando sua substituição/correção.

16.4.3.2 Determinar sua complementação se houver diferença de quantidades ou de partes.

16.4.3.3 As irregularidades deverão ser sanadas pela contratada, no prazo máximo estipulado pela Administração, contados do recebimento por ela da notificação por escrito mantido o preço inicialmente ofertado.

16.5. O recebimento provisório ou definitivo não exclui a responsabilidade civil pela solidez e pela segurança da obra ou serviço nem a responsabilidade ético-profissional pela perfeita execução do contrato.

## 17. DAS OBRIGAÇÕES DA CONTRATADA

17.1. A Contratada além das demais responsabilidades previstas neste edital, e seus anexos, obrigará-se a:

17.2. Organizar-se técnica e administrativamente, de modo a cumprir com eficiência o objeto desta licitação.

17.3. Permitir e facilitar à Contratante o acompanhamento e verificação dos serviços em realização, o que não isentará a Contratada de suas responsabilidades.

17.4. Refazer, às suas expensas, os serviços executados com erro ou imperfeição técnica, salvo se decorrentes de informação errônea da Contratante, sem prejuízo das multas contratuais.

17.4.1. As irregularidades deverão ser sanadas de acordo com a indicação da Contratante, no prazo máximo estipulado pelo Corpo Técnico de Engenharia Elétrica, contados do recebimento pela Contratada da notificação por escrito;

17.5. Responsabilizar-se pela prevenção de acidentes e pela segurança de suas atividades e de seus funcionários quando da realização dos serviços, fazendo com que eles observem e cumpram rigorosamente os regulamentos e determinações de segurança, bem como tomando ou fazendo com que sejam tomadas as medidas corretivas necessárias;

17.6. Comunicar formalmente ao Corpo Técnico de Engenharia Elétrica a ocorrência de qualquer anormalidade ou irregularidade nos serviços, bem como, eventuais motivos que impeçam a realização dos trabalhos;

17.7. Responsabilizar-se civil e criminalmente por todo e qualquer dano causado ao Município ou a terceiros, decorrente da má qualidade ou defeito dos materiais empregados;

17.8. Manter preposto, para representá-la na execução do contrato;

17.9. Todas as despesas diretas, indiretas, funcionários em geral, combustível, alimentação, estadia, benefícios, encargos trabalhistas, previdenciários, fiscais e comerciais resultantes do contrato, sem qualquer exceção, que incidirem sobre o contrato ou sobre os serviços contratados, encargos sociais, fiscais e o que mais de direito, correrão por conta exclusiva da contratada.



## PREFEITURA MUNICIPAL DE PIRASSUNUNGA

Estado de São Paulo

### SEÇÃO DE LICITAÇÃO

17.10. O transporte vertical e horizontal dos equipamentos e demais componentes para execução dos serviços, bem como dos trabalhadores da mesma, será de inteira responsabilidade da contratada.

17.11. É de responsabilidade da contratada a apresentação e comprovante de recolhimento da ART.

17.12. A contratada deverá apresentar termo de responsabilidade civil e criminal pelos funcionários registrados e também na área de segurança e saúde do trabalhador, regida pela Legislação vigente, bem como fornecer os equipamentos de segurança (EPI's).

17.13. A contratada deverá apresentar laudos de segurança exigidos pelo Ministério do Trabalho e Ministério da Previdência Social (PCMAT/PPRA, LTCAT, PCMSO).

17.14. A contratada responsabilizar-se-á civil e criminalmente por todo e qualquer dano causado ao Município ou a terceiros, decorrente da má qualidade ou defeito dos materiais desde a sua produção, bem como falha, erro ou inobservância das normas legais relativa à execução dos serviços.

### 18. DOS DIREITOS E RESPONSABILIDADES DA CONTRATANTE

18.1. Comunicar à contratada toda e qualquer ocorrência relacionada ao objeto licitado.

18.2. Efetuar o pagamento à contratada no prazo estipulado neste edital.

18.3. Exercer a fiscalização acerca dos serviços contratados.

18.4. Rejeitar, no todo ou em parte, o objeto da licitação em desacordo com as especificações do Edital e seus anexos, ou em desacordo com o ofertado em sua Proposta ou Contrato.

### 19. DAS DISPOSIÇÕES FINAIS

19.1. As normas disciplinadoras desta licitação serão interpretadas em favor da ampliação da disputa, respeitada a igualdade de oportunidade entre as licitantes, desde que não comprometam o interesse público, a finalidade e a segurança da contratação.

19.2. Os casos omissos serão solucionados pela Comissão de Contratação em conformidade com as demais disposições constantes da Lei nº 14.133/2021.

19.3. Das sessões públicas de processamento da Concorrência serão lavradas atas circunstanciadas a serem assinadas pela Comissão de Contratação e pela equipe de apoio.

19.4. Será excluído do certame o licitante que, por quaisquer meios, antes ou durante a sessão pública, franqueie, permita ou possibilite a sua identificação para o sistema, para a Comissão de Contratação ou para os demais participantes em qualquer momento, desde a publicação do aviso até a conclusão da etapa de negociação, especialmente no preenchimento do formulário eletrônico para a entrega das propostas.

19.5. A exclusão de que trata o item anterior dar-se-á por meio de desclassificação do licitante na etapa "Análise de Propostas" e/ou pela não aceitabilidade do preço pela Comissão de Contratação na etapa "Análise da Aceitabilidade de Preço".

19.6. O desatendimento de exigências formais não essenciais não importará no afastamento do licitante, desde que seja possível o aproveitamento do ato, observados os princípios da isonomia e do interesse público.

19.7. Na contagem dos prazos estabelecidos neste Edital, excluir-se-á o dia do início e incluir-se-á o do vencimento, nos termos do art. 183 da Lei Federal 14.133/2021. Só se iniciam e vencem os prazos em dias de expediente no Município de Pirassununga.

**19.8. O horário de atendimento ao público será das 08:30h às 11:00 horas e das 13:30 h às 16:30 horas, no endereço Rua Galício Del Nero, 51 – Centro, pelos telefones 19 3565-8037/8068/8032 e/ou e-mail licitacao@pirassununga.sp.gov.br.**



## PREFEITURA MUNICIPAL DE PIRASSUNUNGA

Estado de São Paulo  
**SEÇÃO DE LICITAÇÃO**

19.9. Fica assegurado ao Município de Pirassununga o direito de, no interesse da Administração, Revogar, a qualquer tempo, no todo ou em parte, a presente Concorrência, dando ciência aos participantes na forma da legislação vigente, nos termos do art. 71 da Lei Federal 14.133/2021.

19.10. O foro para dirimir questões relativas ao presente Edital será o da Comarca de Pirassununga/SP, com exclusão de qualquer outro.

19.11. O Edital e seus anexos estão disponíveis no Portal Nacional de Contratações Públicas – PNCP e nos endereços eletrônicos: <http://www.pirassununga.sp.gov.br>, no link: “Serviços”, “Licitações” e [www.bll.org.br](http://www.bll.org.br).

Pirassununga/SP, 05 de junho de 2024.

*Assinado eletronicamente*

**Chefe da Seção de Licitação**



# PREFEITURA MUNICIPAL DE PIRASSUNUNGA

Estado de São Paulo

## SEÇÃO DE LICITAÇÃO

### ANEXO II

#### FORMULÁRIO PROPOSTA

Razão Social: \_\_\_\_\_  
CNPJ: \_\_\_\_\_  
Endereço: \_\_\_\_\_  
Tel. \_\_\_\_\_ Fax: \_\_\_\_\_  
E-mail: \_\_\_\_\_  
CEP: \_\_\_\_\_ Cidade: \_\_\_\_\_ UF: \_\_\_\_\_  
Banco: \_\_\_\_\_ Agência: \_\_\_\_\_ c/c: \_\_\_\_\_

#### Dados do Representante legal da empresa que assinará o contrato:

Nome: \_\_\_\_\_  
Cargo: \_\_\_\_\_  
CPF: \_\_\_\_\_ RG \_\_\_\_\_  
Data de Nascimento: \_\_\_\_/\_\_\_\_/\_\_\_\_  
Endereço residencial completo \_\_\_\_\_ CEP \_\_\_\_\_  
E-mail institucional: \_\_\_\_\_  
E-mail pessoal: \_\_\_\_\_  
Telefone(s): \_\_\_\_\_

**OBJETO: CONTRATAÇÃO DE EMPRESA ESPECIALIZADA PARA IMPLANTAÇÃO DE ILUMINAÇÃO PÚBLICA EM TRECHO DA AVENIDA DUQUE DE CAXIAS NORTE – RODOVIA SP-328.**

**Faz parte do objeto da contratação:** mão de obra, materiais, maquinários e equipamentos necessários à perfeita execução dos serviços contratados.

DETALHAMENTO DOS SERVIÇOS
VALOR GLOBAL DA PROPOSTA: R\$

**DA VALIDADE DA PROPOSTA : 60(sessenta) dias, contados a partir da data de sua apresentação.**

#### Outrossim:

- Declara, sob as penas da lei, que os preços cotados incluem todos os custos e despesas necessárias ao cumprimento integral das obrigações decorrentes desta licitação.

- Declara que, por ser de seu conhecimento, atende e se submete a todas as cláusulas e condições do Edital e Anexos, relativos a licitação supra, bem como às disposições da Lei Federal nº 14.133/2021 Lei Complementar nº 123/2006, com a redação que lhe atribuiu a Lei Complementar 147/2014 e demais normas complementares que disciplinam o certame e que integrarão o ajuste correspondente, no que lhe for pertinente.



## **PREFEITURA MUNICIPAL DE PIRASSUNUNGA**

Estado de São Paulo  
**SEÇÃO DE LICITAÇÃO**

**- Declara, sob as penas da lei, que tem condições de fornecer a quantidade estabelecida no prazo assinalado, independentemente dos demais compromissos de fornecimento porventura existentes, bem como que fornecerá os equipamentos/serviços de acordo com as especificações técnicas (Anexo I do Edital).**

\_\_\_\_\_, de \_\_\_\_\_ de \_\_\_\_\_.

---

**Nome e assinatura do representante legal da empresa**



# PREFEITURA MUNICIPAL DE PIRASSUNUNGA

Estado de São Paulo

## SEÇÃO DE LICITAÇÃO

### ANEXO III MODELO REFERENCIAL DE DECLARAÇÕES

#### (PAPEL TIMBRADO DA EMPRESA)

A EMPRESA \_\_\_\_\_ inscrita no CNPJ sob nº \_\_\_\_\_, por intermédio de seu representante legal o(a) Sr(a). \_\_\_\_\_, portador(a) da Carteira de Identidade nº \_\_\_\_\_ e do CPF nº \_\_\_\_\_,

#### DECLARA:

- 1) para fins do disposto no inciso VI do art. 68 da Lei Federal nº 14.133/21, que não emprega menor de dezoito anos em trabalho noturno, perigoso ou insalubre e não emprega menor de dezesseis anos, salvo, a partir de 14 anos, na condição de aprendiz
- 2) que, até a presente data, inexistem fatos impeditivos para a sua habilitação no presente processo licitatório, inclusive condenação judicial na proibição de contratar com o Poder Público ou receber benefícios ou incentivos fiscais ou creditícios, transitada em julgada ou não desafiada por recurso com efeito suspensivo, por ato de improbidade administrativa, estando ciente da obrigatoriedade de declarar ocorrências posteriores;
- 3) que não se encontra declarada inidônea, nem suspensa ou impedida de licitar e contratar com a Administração Pública.
- 4) que observou e atende plenamente aos requisitos previstos aos parágrafos §1º, §2º, §3º do art. 4º da Lei Federal nº 14.133/21 (aplicável a ME/EPP);
- 5) que suas propostas econômicas compreendem a integralidade dos custos para atendimento dos direitos trabalhistas assegurados na CF/88, leis trabalhistas, nas normas infralegais, nas convenções coletivas de trabalho e nos termos de ajustamento de conduta vigentes na data de entrega das propostas, sob pena de desclassificação.
- 6) que cumpre as exigências de reserva de cargos para pessoa com deficiência e para reabilitado da Previdência Social.
- 7) Não possui, em sua cadeia produtiva, empregados executando trabalho degradante ou forçado, observando o disposto nos incisos II e IV do art. 1º e no inciso III do art. 5º da CF/88.
- 8) Que, em se tratando de microempresa, empresa de pequeno porte ou sociedade cooperativa, que cumpre os requisitos estabelecidos no art. 3º da Lei Complementar nº 123, de 2006, estando apto a usufruir do tratamento estabelecido em seus arts. 42 a 49.

\_\_\_\_\_, de \_\_\_\_\_ de \_\_\_\_\_.

\_\_\_\_\_  
Nome e assinatura do representante legal da empresa



# PREFEITURA MUNICIPAL DE PIRASSUNUNGA

Estado de São Paulo  
SEÇÃO DE LICITAÇÃO

## ANEXO IV

### ATESTADO DE VISITA TÉCNICA

**ATESTO** que a empresa (**Razão Social da Empresa**), inscrita no CNPJ/MF sob nº (**Número do CNPJ**), estabelecida na (**endereço completo**), por intermédio de seu representante (**nome e qualificação do representante técnico ou legal**), para fins de participação no procedimento licitatório supra mencionado, efetuou vistoria nos locais onde serão prestados os serviços e obteve todas as informações necessárias, bem como tem pleno conhecimento de todas as condições e infraestrutura que serão futuramente disponibilizadas.

(Local, Data, Nome e cargo do Responsável do Município que acompanhou a visita)





# PREFEITURA MUNICIPAL DE PIRASSUNUNGA

Estado de São Paulo

## SEÇÃO DE LICITAÇÃO

### ANEXO V MINUTA DE CONTRATO

Processo Administrativo nº \_\_\_\_/2024

Pregão Eletrônico nº \_\_\_\_/\_\_\_\_

Contrato nº \_\_\_\_/\_\_\_\_

Termo de contrato que celebram de um lado, o **MUNICÍPIO DE PIRASSUNUNGA**, com sede na com sede na \_\_\_\_\_, nesta cidade de Pirassununga (SP), inscrito no CNPJ/MF sob nº \_\_\_\_\_, doravante denominada “**CONTRATANTE**”, neste ato representada pelo seu \_\_\_\_\_, Senhor \_\_\_\_\_ e a empresa \_\_\_\_\_ estabelecida na cidade de \_\_\_\_\_, na rua \_\_\_\_\_, nº \_\_\_\_\_, inscrita no CNPJ/MF sob nº \_\_\_\_\_, Banco: \_\_\_\_\_, Agência \_\_\_\_\_, Conta Corrente \_\_\_\_\_, daqui por diante denominada “**CONTRATADA**”, representada neste ato por \_\_\_\_\_, portador do RG nº \_\_\_\_\_ e CPF nº \_\_\_\_\_.

As partes assim identificadas pactuam o presente contrato, que reger-se-á segundo disposições da Lei Federal nº 14.133/2021, tanto quanto pelas cláusulas e condições do **Concorrência Eletrônica nº \_\_\_\_/\_\_\_\_**, **Processo Administrativo nº \_\_\_\_/\_\_\_\_**, com todos os seus anexos, que fazem parte integrante deste, bem como as seguintes:

#### CLÁUSULA PRIMEIRA - DO OBJETO

1.1. Constitui objeto do presente a **CONTRATAÇÃO DE EMPRESA ESPECIALIZADA PARA IMPLANTAÇÃO DE ILUMINAÇÃO PÚBLICA EM TRECHO DA AVENIDA DUQUE DE CAXIAS NORTE – RODOVIA SP-328**.

1.1.1. Os serviços deverão ser executados em conformidade com os anexos, especificações técnicas, memoriais e demais documentos anexos ao Edital.

1.1.2. A CONTRATADA fica obrigada a aceitar, nas mesmas condições contratuais, os acréscimos ou supressões de até 25% (vinte e cinco por cento) conforme o interesse do CONTRATANTE, conforme dispõe o art. 125 da mencionada Lei.

#### CLÁUSULA SEGUNDA – DO CRÉDITO POR ONDE CORRERÁ A DESPESA

2.1. As despesas decorrentes do contrato correrão à conta das dotações assim classificadas:

2.2. Em caso de alteração da rubrica orçamentária, durante a vigência contratual, poderá haver sua alteração, por meio de Decreto e/ou apostilamento, desde que devidamente autorizado pelo Chefe do Executivo.

#### CLÁUSULA TERCEIRA – DAS CONDIÇÕES DE PAGAMENTO E DO REAJUSTE

3.1. A liberação das parcelas ocorrerá conforme laudo de recebimento de cada relatório acompanhado da respectiva Nota Fiscal, devidamente assinada pelo Corpo Técnico do Setor de Engenharia Elétrica da Secretaria Municipal de Obras e Serviços, devendo a licitante vencedora observar o disposto na CAT 162 (nota fiscal eletrônica), da Secretaria da Fazenda do Estado de São Paulo, sob pena de não recebimento.

**3.2. O pagamento será realizado de 07 a 10 dias após a entrega dos relatórios e trabalhos efetuados, de acordo com as ações descritas no cronograma físico-financeiro, devidamente acompanhados pelos seguintes documentos:**

**3.2.1 A Nota Fiscal deverá estar acompanhada da seguinte documentação:**



# PREFEITURA MUNICIPAL DE PIRASSUNUNGA

Estado de São Paulo

## SEÇÃO DE LICITAÇÃO

- a) Prova de regularidade relativa a Seguridade Social, referente às obrigações previdenciárias (INSS), da Contratada, dentro de sua validade.
  - b) Certidão de Regularidade de Situação (CRS) do Fundo de Garantia por Tempo de Serviços (FGTS) da Contratada, dentro de sua validade.
  - c) Prova de inexistência de débitos inadimplidos perante a Justiça do Trabalho, mediante a apresentação de certidão negativa, nos termos do Título VII-A da Consolidação das Leis do Trabalho, aprovada pelo Decreto-Lei no 5.452, de 1º de maio de 1943, dentro de sua validade.
- 3.3. Nos casos de atraso no pagamento, imputável, exclusivamente, à Administração Pública Municipal, o(s) valor(es) da(s) parcela(s) atrasada(s) ficará(ão) sujeita(s) a correção monetária, com base no IPC/FIPE *pro rata die*, desde a data da obrigação até sua efetiva quitação.
- 3.4. Os preços inicialmente contratados são fixos e irrevogáveis no prazo de um ano contado da data do orçamento estimado.(art. 25 § 7º).
- 3.5. Após o interregno de um ano, e independentemente de pedido do contratado, os preços iniciais serão reajustados, mediante a aplicação, pelo contratante, do índice IPC/FIPE, exclusivamente para as obrigações iniciadas e concluídas após a ocorrência da anualidade.
- 3.6. Nos reajustes subsequentes ao primeiro, o interregno mínimo de um ano será contado a partir dos efeitos financeiros do último reajuste.
- 3.7. No caso de atraso ou não divulgação do(s) índice (s) de reajustamento, o contratante pagará ao contratado a importância calculada pela última variação conhecida, liquidando a diferença correspondente tão logo seja(m) divulgado(s) o(s) índice(s) definitivo(s).
- 3.8. Nas aferições finais, o(s) índice(s) utilizado(s) para reajuste será(ão), obrigatoriamente, o(s) definitivo(s).
- 3.9. Caso o(s) índice(s) estabelecido(s) para reajustamento venha(m) a ser extinto(s) ou de qualquer forma não possa(m) mais ser utilizado(s), será(ão) adotado(s), em substituição, o(s) que vier(em) a ser determinado(s) pela legislação então em vigor.
- 3.10. Na ausência de previsão legal quanto ao índice substituto, as partes elegerão novo índice oficial, para reajustamento do preço do valor remanescente, por meio de termo aditivo.
- 3.11. O reajuste será realizado por apostilamento.

### **CLÁUSULA QUARTA – DA VIGÊNCIA CONTRATUAL, DA EXECUÇÃO E RECEBIMENTO DO OBJETO**

- 4.1. Os serviços deverão executados conforme, memorial descritivo, cronograma físico-financeiro e planilha orçamentária, obedecido o Termo de Início expedido pelo Corpo Técnico de Engenharia Elétrica da Secretaria Municipal de Obras e Serviços.
- 4.1.1. Todas as ordens no decorrer da execução dos serviços deverão ser dadas expressamente pelo Senhor Secretário Municipal de Obras Serviços ou por seu preposto expressamente nomeado.
- 4.2. Prazo de vigência contratual e prazo de execução dos serviços: 03 (três) meses,** contados a partir da expedição do Termo de Início, prorrogável por igual período, a critério da Administração, observadas as condições estabelecidas nos artigos 105 e 106 da Lei Federal nº 14.133/2021.
- 4.3. O prazo para início da obra será de 05 (cinco) dias úteis,** contados a partir da expedição do respectivo Termo de Início pela Equipe Técnica de Engenharia.
- 4.4. O recebimento provisório e definitivo obedecerá o disposto nos artigos 29 e 30 do Decreto Municipal 8.435/23.**
- 4.4.1. Executado, o objeto será recebido:
- a) Provisoriamente, pelo responsável por seu acompanhamento e fiscalização, mediante termo detalhado, **em até 15(quinze) dias úteis** quando verificado o cumprimento das exigências de caráter técnico.



## PREFEITURA MUNICIPAL DE PIRASSUNUNGA

Estado de São Paulo

### SEÇÃO DE LICITAÇÃO

b) Definitivamente, pelo Fiscal do Contrato, mediante termo circunstanciado, assinado pelas partes, **em até 90 (noventa) dias úteis** da data de expedição do Termo de Recebimento Provisório.

4.4.2. O objeto do contrato poderá ser rejeitado, no todo ou em parte, quando estiver em desacordo com o contrato.

4.4.3 Constatadas irregulares no objeto, o Corpo Técnico, sem prejuízo das penalidades cabíveis, poderá:

4.4.3.1 Rejeitá-lo no todo ou em parte se não corresponder às especificações do Memorial Descritivo, Projeto Básico, Planilha Orçamentária e/ou Cronograma físico-financeiro, determinando sua substituição/correção.

4.4.3.2 Determinar sua complementação se houver diferença de quantidades ou de partes.

4.4.3.3 As irregularidades deverão ser sanadas pela contratada, no prazo máximo estipulado pela Administração, contados do recebimento por ela da notificação por escrito mantido o preço inicialmente ofertado.

4.5. O recebimento provisório ou definitivo não exclui a responsabilidade civil pela solidez e pela segurança da obra ou serviço nem a responsabilidade ético-profissional pela perfeita execução do contrato.

#### CLÁUSULA QUINTA – DAS OBRIGAÇÕES DA CONTRATADA

5.1. A Contratada além das demais responsabilidades previstas neste edital, e seus anexos, obrigar-se-á:

5.2. Organizar-se técnica e administrativamente, de modo a cumprir com eficiência o objeto desta licitação.

5.3. Permitir e facilitar à Contratante o acompanhamento e verificação dos serviços em realização, o que não isentará a Contratada de suas responsabilidades.

5.4. Refazer, às suas expensas, os serviços executados com erro ou imperfeição técnica, salvo se decorrentes de informação errônea da Contratante, sem prejuízo das multas contratuais.

5.4.1. As irregularidades deverão ser sanadas de acordo com a indicação da Contratante, no prazo máximo estipulado pelo Corpo Técnico de Engenharia Elétrica, contados do recebimento pela Contratada da notificação por escrito;

5.5. Responsabilizar-se pela prevenção de acidentes e pela segurança de suas atividades e de seus funcionários quando da realização dos serviços, fazendo com que eles observem e cumpram rigorosamente os regulamentos e determinações de segurança, bem como tomando ou fazendo com que sejam tomadas as medidas corretivas necessárias;

5.6. Comunicar formalmente ao Corpo Técnico de Engenharia Elétrica a ocorrência de qualquer anormalidade ou irregularidade nos serviços, bem como, eventuais motivos que impeçam a realização dos trabalhos;

5.7. Responsabilizar-se civil e criminalmente por todo e qualquer dano causado ao Município ou a terceiros, decorrente da má qualidade ou defeito dos materiais empregados;

5.8. Manter preposto, para representá-la na execução do contrato;

5.9. Todas as despesas diretas, indiretas, funcionários em geral, combustível, alimentação, estadia, benefícios, encargos trabalhistas, previdenciários, fiscais e comerciais resultantes do contrato, sem qualquer exceção, que incidirem sobre o contrato ou sobre os serviços contratados, encargos sociais, fiscais e o que mais de direito, correrão por conta exclusiva da contratada.

5.10. O transporte vertical e horizontal dos equipamentos e demais componentes para execução dos serviços, bem como dos trabalhadores da mesma, será de inteira responsabilidade da contratada.



## PREFEITURA MUNICIPAL DE PIRASSUNUNGA

Estado de São Paulo

### SEÇÃO DE LICITAÇÃO

5.11. É de responsabilidade da contratada a apresentação e comprovante de recolhimento da ART.

5.12. A contratada deverá apresentar termo de responsabilidade civil e criminal pelos funcionários registrados e também na área de segurança e saúde do trabalhador, regida pela Legislação vigente, bem como fornecer os equipamentos de segurança (EPI's).

5.13. A contratada deverá apresentar laudos de segurança exigidos pelo Ministério do Trabalho e Ministério da Previdência Social (PCMAT/PPRA, LTCAT, PCMSO).

5.14. A contratada responsabilizar-se-á civil e criminalmente por todo e qualquer dano causado ao Município ou a terceiros, decorrente da má qualidade ou defeito dos materiais desde a sua produção, bem como falha, erro ou inobservância das normas legais relativa à execução dos serviços.

#### **CLÁUSULA SEXTA – DOS DIREITOS E RESPONSABILIDADES DA CONTRATANTE**

6.1. Comunicar à contratada toda e qualquer ocorrência relacionada ao objeto licitado.

6.2. Efetuar o pagamento à contratada no prazo estipulado neste edital.

6.3. Exercer a fiscalização acerca dos serviços contratados.

6.3. Rejeitar, no todo ou em parte, o objeto da licitação em desacordo com as especificações do Edital e seus anexos, ou em desacordo com o ofertado em sua Proposta ou Contrato.

#### **CLÁUSULA SÉTIMA – DA GARANTIA CONTRATUAL**

7.1. A contratada deverá fazer a prestação de garantia à Prefeitura Municipal de Pirassununga, nos termos do Art. 98 da Lei 14.133/21, a importância de 5% (cinco por cento) calculados sobre o valor total do contrato, que deverá ser depositada em até 10 (dez) dias após a assinatura do contrato, junto à Seção de Tesouraria da Prefeitura Municipal, cuja caução poderá ser realizada em dinheiro ou título de dívida pública, seguro-garantia, fiança bancária ou título de capitalização.

**7.1.1 Caberá ao contratado optar por uma das seguintes modalidades de garantia:**

a) caução em dinheiro ou em títulos da dívida pública emitidos sob a forma escritural, mediante registro em sistema centralizado de liquidação e de custódia autorizado pelo Banco Central do Brasil, e avaliados por seus valores econômicos, conforme definido pelo Ministério da Economia;

b) seguro-garantia;

c) fiança bancária emitida por banco ou instituição financeira devidamente autorizada a operar no País pelo Banco Central do Brasil;

d) título de capitalização custeado por pagamento único, com resgate pelo valor total;

7.1.2. Na hipótese de suspensão do contrato por ordem ou inadimplemento da Administração, o contratado ficará desobrigado de renovar a garantia ou de endossar a apólice de seguro até a ordem de reinício da execução ou o adimplemento pela Administração.

7.2. A garantia prestada pela contratada será liberada ou restituída após a execução do contrato e, quando em dinheiro, corrigido monetariamente (CDB).

7.2.1. Referida devolução deverá ser solicitada por escrito, aos cuidados da Seção de Tesouraria.

7.3. O primeiro pagamento só será liberado após efetuado o depósito da caução.

7.4. A não prestação de garantia equivale à recusa injustificada para a celebração do contrato, caracterizando descumprimento total da obrigação assumida, sujeitando o adjudicatário às penalidades legalmente estabelecidas.

#### **CLÁUSULA OITAVA – DAS SANÇÕES ADMINISTRATIVAS**



## PREFEITURA MUNICIPAL DE PIRASSUNUNGA

Estado de São Paulo

### SEÇÃO DE LICITAÇÃO

8.1. O licitante ou o contratado será responsabilizado administrativamente pelas seguintes infrações:

- a) dar causa à inexecução parcial do contrato;
- b) dar causa à inexecução parcial do contrato que cause grave dano à Administração, ao funcionamento dos serviços públicos ou ao interesse coletivo;
- c) dar causa à inexecução total do contrato;
- d) deixar de entregar a documentação exigida para o certame;
- e) não manter a proposta, salvo em decorrência de fato superveniente devidamente justificado;
- f) não celebrar o contrato ou não entregar a documentação exigida para a contratação, quando convocado dentro do prazo de validade de sua proposta;
- g) ensejar o retardamento da execução ou da entrega do objeto da licitação sem motivo justificado;
- h) apresentar declaração ou documentação falsa exigida para o certame ou prestar declaração falsa durante a licitação ou a execução do contrato;
- i) fraudar a licitação ou praticar ato fraudulento na execução do contrato;
- j) comportar-se de modo inidôneo ou cometer fraude de qualquer natureza;
- k) praticar atos ilícitos com vistas a frustrar os objetivos da licitação;
- l) praticar ato lesivo previsto no art. 5º da Lei n.º 12.846, de 2013;

8.2. Serão aplicadas ao responsável pelas infrações administrativas de que trata o subitem anterior as seguintes sanções:

**I – advertência;**

**II – multa;**

**III – impedimento de licitar e contratar;**

**IV – declaração de inidoneidade para licitar ou contratar;**

8.3. Na aplicação das sanções serão considerados:

- a) a natureza e a gravidade da infração cometida;
- b) as peculiaridades do caso concreto;
- c) as circunstâncias agravantes ou atenuantes;
- d) os danos que dela provierem para a Administração Pública;
- e) a implantação ou o aperfeiçoamento de programa de integridade, conforme normas e orientações dos órgãos de controle.

8.4. As sanções previstas nos incisos I, III e IV poderão ser também aplicadas concomitantemente com o do inciso II.

8.5. Se a contratada não observar o prazo fixado para a entrega dos produtos, ficará sujeita a multa diária de **1% (um por cento)** do valor total da contratação, enquanto perdurar atraso, até o limite de 10 (dez) dias. Ultrapassando este limite o pedido poderá ser rescindido, a critério do Município, independentemente da aplicação das sanções cabíveis.

8.6. Na hipótese de inadimplemento parcial da obrigação incorrerá a licitante vencedora em multa de **15% (quinze por cento)** do valor total da contratação, conforme critérios de razoabilidade, sendo que o valor será devidamente reajustado na data da aplicação da penalidade.

8.7. Na hipótese de inadimplemento total da obrigação incorrerá a licitante vencedora em multa de **25% (vinte e cinco por cento)** do valor total da contratação, devidamente reajustado na data da aplicação da penalidade.

8.8. Das decisões de aplicação de penalidade, caberá recurso nos termos dos artigos 166 e 167 da Lei Federal nº 14.133/2021, observados os prazos neles indicados.

8.9. A aplicação das sanções previstas neste edital, não exclui, em hipótese alguma, a obrigação de reparação integral do dano causado à Administração Pública.



# PREFEITURA MUNICIPAL DE PIRASSUNUNGA

Estado de São Paulo

## SEÇÃO DE LICITAÇÃO

### CLÁUSULA NONA - DO GESTOR DO CONTRATO

9.1 Fica nomeado como Gestor do presente Contrato o(a) Servidor(a) \_\_\_\_\_, RG nº \_\_\_\_\_, CPF nº \_\_\_\_\_, Cargo \_\_\_\_\_, lotado na Secretaria \_\_\_\_\_.

9.1.1. No desempenho de suas atividades é assegurado ao gestor do contrato o direito de verificar a perfeita execução do presente Contrato em todos os termos e condições.

9.1.2. Em caso de alteração do gestor do contrato, durante a vigência contratual, poderá haver sua alteração, por meio de Decreto e/ou apostilamento, desde que devidamente autorizado pelo Chefe do Executivo

### CLÁUSULA DÉCIMA – DA ALTERAÇÃO CONTRATUAL

10.1. O contrato poderá sofrer alterações e obedecerá o disposto no art. 124 da Lei Federal 14.133/2021

10.1. Registros que não caracterizam alteração do contrato podem ser realizados por simples apostila, dispensada a celebração de termo aditivo, como nas seguintes situações:

10.1.1 variação do valor contratual para fazer face ao reajuste ou à repactuação de preços previstos no próprio contrato;

10.1.2 atualizações, compensações ou penalizações financeiras decorrentes das condições de pagamento previstas no contrato;

10.1.3. alterações na razão ou na denominação social do contratado;

10.1.4. empenho de dotações orçamentárias;

10.1.5. Alteração do Gestor do Contrato;

### CLÁUSULA DÉCIMA PRIMEIRA – DO RECONHECIMENTO DOS DIREITOS DA CONTRATANTE

11.1. A CONTRATADA reconhece os direitos da CONTRATANTE em casos de extinção do contrato, em face do regime jurídico deste contrato administrativo, independentemente de ação, notificação ou interpelação judicial ou extrajudicial.

### CLÁUSULA DÉCIMA SEGUNDA – DA VINCULAÇÃO DAS PARTES AO EDITAL E À PROPOSTA

12.1. As partes se vinculam ao contido no edital da **Concorrência Eletrônica nº \_\_\_/\_\_\_** e na proposta ofertada pela CONTRATADA.

### CLÁUSULA DÉCIMA TERCEIRA – DA LEGISLAÇÃO DE REGÊNCIA

13.1. A execução contratual e todas as ocorrências decorrentes desta avença são regidas pelas disposições da Lei Federal nº 14.133/2021.

### CLÁUSULA DÉCIMA QUARTA – DA EXTINÇÃO DO CONTRATO

14.2. A extinção deste instrumento poderá ser efetivada, caso ocorra quaisquer dos motivos mencionados no art. 137 da Lei Federal nº 14.133/2021, em especial frequência no comportamento descritos na cláusula sexta e será processada conforme dispõe o art. 138, ambos da Lei regente deste contrato, no que couber.

14.2.1. Em casos excepcionais, configurados como de força maior, a critério da CONTRATANTE, o atraso no cumprimento da ordem de serviço ou na entrega do objeto contratado não ensejará extinção contratual, bem como as penalidades estabelecidas neste instrumento.



# PREFEITURA MUNICIPAL DE PIRASSUNUNGA

Estado de São Paulo

## SEÇÃO DE LICITAÇÃO

14.2.2. A situação indicativa da extinção contratual será levada a CONTRATADA, através de notificação administrativa e sendo sempre garantido o direito da ampla defesa e do contraditório.

14.2.3. Além das referidas hipóteses, poderá a CONTRATANTE extinguir o presente contrato, independentemente de qualquer procedimento judicial ou pagamento de indenização, com motivação de falência, concordata, dissolução ou insolvência da CONTRATADA.

### CLÁUSULA DÉCIMA QUINTA - DISPOSIÇÕES GERAIS

15.1. O Município de Pirassununga se reserva ao direito de inspecionar os serviços, podendo recusá-los ou solicitar substituições, e ainda, se reserva ao direito de revogar, anular, adquirir no todo ou em parte, rejeitar todas as propostas, desde que justificadamente haja inconveniência administrativa e por razões de interesse público.

15.2. Os encargos sociais, fiscais e o que mais de direito, inclusive indenizações decorrentes de acidentes ou qualquer outro incidente envolvendo a execução dos serviços ora contratados, a quem quer que sofra o dano, serão de inteira e exclusiva responsabilidade da empresa vencedora do certame, não restando qualquer ônus ao Município, sequer subsidiariamente.

15.3. A empresa vencedora responsabilizar-se-á civil e criminalmente, inclusive no que se refere a eventual dano, a quem quer que o sofra, por qualquer erro ou imperfeição na execução do objeto licitado.

15.4. Aplica-se à execução do presente contrato e aos casos omissos, o disposto na Lei Federal n.º 14.133, de 1º de abril de 2021.

### CLÁUSULA DÉCIMA SEXTA - DISPOSIÇÕES FINAIS

16.1. Obriga-se a Contratada a manter, durante todo o contrato, as condições de habilitação e qualificação exigidas no certame licitatório.

16.2. Para as questões que se suscitarem entre as partes contratantes, e que não sejam resolvidas amigavelmente na esfera administrativa, fica eleito o foro da Comarca de Pirassununga para a solução judicial, desistindo as partes de qualquer outro, por mais privilegiado que seja.

16.3. E por estarem as partes justas e de pleno acordo no que se refere aos termos do presente contrato, firmam o mesmo em 02 (duas) vias de igual teor e validade, perante as testemunhas abaixo nomeadas.

Pirassununga/SP, 2024.

*Assinado eletronicamente*

\_\_\_\_\_  
Contratante

\_\_\_\_\_  
Contratada

Testemunhas: \_\_\_\_\_

### ANEXO ÚNICO

**OBJETO: CONTRATAÇÃO DE EMPRESA ESPECIALIZADA PARA IMPLANTAÇÃO DE ILUMINAÇÃO PÚBLICA EM TRECHO DA AVENIDA DUQUE DE CAXIAS NORTE – RODOVIA SP-328.**

**Valor Total R\$** \_\_\_\_\_



# **PREFEITURA MUNICIPAL DE PIRASSUNUNGA**

Estado de São Paulo

## **SEÇÃO DE LICITAÇÃO**

### **CADASTRO DO RESPONSÁVEL**

**ÓRGÃO OU ENTIDADE: PREFEITURA MUNICIPAL DE PIRASSUNUNGA**

Nome:

Cargo:

PREFEITO MUNICIPAL

CPF:

Período de gestão:

As informações pessoais dos responsáveis estão cadastradas no módulo eletrônico do Cadastro TCESP, conforme previsto no Artigo 2º das Instruções nº01/2020, conforme “Declaração de Atualização Cadastral” ora anexada (s).

---

**Assinatura do responsável pelo preenchimento**





# PREFEITURA MUNICIPAL DE PIRASSUNUNGA

Estado de São Paulo

## SEÇÃO DE LICITAÇÃO

### TERMO DE CIÊNCIA E DE NOTIFICAÇÃO

CONTRATANTE: \_\_\_\_\_

CONTRATADO: \_\_\_\_\_

CONTRATO Nº (DE ORIGEM): \_\_\_\_\_

OBJETO: \_\_\_\_\_

Pelo Presente termo, nós, abaixo identificados:

#### 1. Estamos CIENTES de que:

- a) o ajuste acima referido, seus aditamentos, bem como o acompanhamento de sua execução contratual, estarão sujeitos a análise e julgamento pelo Tribunal de Contas do Estado de São Paulo, cujo trâmite processual ocorrerá pelo sistema eletrônico;
- b) poderemos ter acesso ao processo, tendo em vista e extraindo cópias das manifestações de interesse, Despachos e Decisões, mediante regular cadastramento no Sistema de Processo Eletrônico, em consonância com o estabelecido na Resolução nº 01/2011 do TCESP;
- c) além de disponíveis no processo eletrônico, todos os Despachos e Decisões que vierem a ser tomados, relativamente ao aludido processo, serão publicados no Diário Oficial do Estado, Caderno do Poder Legislativo, parte do Tribunal de Contas do Estado de São Paulo, em conformidade com o artigo 90 da Lei Complementar nº 709, de 14 de janeiro de 1993, iniciando-se a partir de então, a contagem dos prazos processuais, conforme regras do Código de Processo Civil;
- d) as informações pessoais dos responsáveis pela contratante estão cadastradas no módulo eletrônico do “**Cadastro Corporativo TCESP – CadTCESP**”, nos termos previstos no Artigo 2º das Instruções nº 01/2020, conforme “**Declaração(ões) de Atualização Cadastral anexa(s)**”;
- e) é de exclusiva responsabilidade do contratado manter seus dados sempre atualizados;

#### 2. Damo-nos por NOTIFICADOS para:

- a) O acompanhamento dos atos do processo até seu julgamento final e consequente publicação;
- b) Se for o caso e de nosso interesse, nos prazos e nas formas legais e regimentais, exercer o direito de defesa, interpor recursos e o que mais couber.

Pirassununga/SP, 2024.

*Assinado eletronicamente*

#### **AUTORIDADE MÁXIMA DO ÓRGÃO/ENTIDADE:**

Nome:

Cargo: Prefeito Municipal

CPF:

Assinatura: \_\_\_\_\_

#### **RESPONSÁVEL PELA HOMOLOGAÇÃO DO CERTAME:**

Nome:

Cargo: Prefeito Municipal

CPF:

Assinatura: \_\_\_\_\_



# PREFEITURA MUNICIPAL DE PIRASSUNUNGA

Estado de São Paulo

## SEÇÃO DE LICITAÇÃO

### **RESPONSÁVEIS QUE ASSINARAM O AJUSTE:**

#### **PELA CONTRATANTE:**

Nome:

Cargo: Prefeito Municipal

CPF:

Assinatura: \_\_\_\_\_

#### **PELA CONTRATADA:**

Nome: \_\_\_\_\_

Cargo: \_\_\_\_\_

CPF: \_\_\_\_\_ RG \_\_\_\_\_

Assinatura: \_\_\_\_\_

#### **ORDENADOR DE DESPESAS DA CONTRATANTE**

Nome:

Cargo: Prefeito Municipal

CPF:

Assinatura: \_\_\_\_\_

#### **GESTOR(ES) DO CONTRATO:**

Nome:

Cargo:

CPF:

Assinatura: \_\_\_\_\_

#### **DEMAIS RESPONSÁVEIS:**

Tipo de ato sob sua responsabilidade: **Acompanhamento Processual**

Nome:

Cargo: Procurador Geral

CPF:

Assinatura: \_\_\_\_\_



**PREFEITURA MUNICIPAL DE PIRASSUNUNGA**

Estado de São Paulo  
**SEÇÃO DE LICITAÇÃO**

**DECLARAÇÃO DE DOCUMENTOS À DISPOSIÇÃO DO TCE-SP**

CONTRATANTE:

CNPJ N°:

CONTRATADA:

CNPJ N°:

CONTRATO N° (DE ORIGEM):

DATA DA ASSINATURA: \_\_\_\_\_ / \_\_\_\_\_ / \_\_\_\_\_

VIGÊNCIA: \_\_\_\_\_ / \_\_\_\_\_ / \_\_\_\_\_

OBJETO:

VALOR (R\$):

Declaro, na qualidade de responsável pela entidade supra epigrafada, sob as penas da Lei, que os demais documentos originais, atinentes à correspondente licitação, encontram-se no respectivo processo administrativo arquivado na origem à disposição do Tribunal de Contas do Estado de São Paulo, e serão remetidos quando requisitados.

LOCAL e DATA:

*Prefeito Municipal*  
*e-mail:*



Endereço: RUA GALICIO DEL NERO 51  
Cidade: PIRASSUNUNGA

## Prefeitura Municipal de Pirassununga

CEP: 13631-904 Bairro: CENTRO  
Fone: (19) 3565-8032 Fax: () -

CNPJ: 45731650000145

### RELATÓRIO DE ANEXO DE EDITAL

Processo: 5705/2023  
Modalidade: CONCORRÊNCIA

Nº Licitação: 2

#### Anexo I

#### Lote 1 - ILUMINAÇÃO DQ NORTE

Item	Especificação	Unidade	Quantidade	Vlr. Ref. Unt.	Vlr. Ref. Total
1	IMPLANTAÇÃO DE ILUMINAÇÃO PÚBLICA EM TRECHO DA AVENIDA DUQUE DE CAXIAS NORTE Instalação completa de rede de distribuição de energia elétrica trifásica para Iluminação Pública com 38 luminárias e aproximadamente 818 metros, com apresentação de ART de execução, conforme orientação e projeto referencial da Secretaria Municipal de Obras e Serviços com tubulações, caixas de passagem, eletrodutos, fiação, disjuntores, relés, postes.	SV	1,0000	209.850,22	209.850,22

**Valor Total do Processo:** 209.850,22



# Prefeitura Municipal de Pirassununga

Estado de São Paulo

SECRETARIA MUNICIPAL DE OBRAS E SERVIÇOS

## **MEMORIAL DESCRITIVO**

**OBRA: PROJETO ELÉTRICO BÁSICO DE ILUMINAÇÃO PÚBLICA**

**TRECHO DA AVENIDA DUQUE DE CAXIAS NORTE**

**PROPRIETÁRIO:** PREFEITURA MUNICIPAL DE PIRASSUNUNGA.

**LOCAL:** Av. Duque de Caxias Norte, s/nº, Bairro: Jd. Alto das Árvores - Pirassununga – SP.

### **1. - Introdução**

O presente memorial descritivo de procedimentos estabelece as condições técnicas mínimas a serem obedecidas na execução da obra e serviço acima citado, fixando, os parâmetros mínimos a serem atendidos para materiais, serviços e equipamentos, seguindo as normas técnicas da ABNT e constituirão parte integrante dos contratos de obras e serviços.

A planilha orçamentária descreve os quantitativos, como também valores em consonância com os projetos básicos fornecidos.

Todos os materiais deverão estar em conformidade com as especificações contidas neste documento. Em caso de dúvida na interpretação do projeto prevalecerá o presente memorial e planilha orçamentária.

As marcas de similar qualidade ou superior somente serão aceitas após aprovação da fiscalização, acompanhado das especificações técnicas do produto.

Na execução dos serviços deverão ser empregados sistemas construtivos que permitam a conclusão da obra dentro do prazo previsto, de acordo com o cronograma físico financeiro.

Todos os serviços devem ser feitos por pessoal especializado e habilitado, de modo a atender as Normas Técnicas da ABNT, relativas à execução dos serviços.

### **2. – Disposições preliminares para desenvolvimento do projeto de iluminação**

A planta baixa mostra fisicamente na instalação onde estão localizados os condutores, eletrodutos, postes e padrão de entrada de energia, de tal modo a permitir a execução do projeto elétrico no local indicado.

O projeto foi desenvolvido considerando as seguintes normas técnicas, leis, práticas e disposições:

- ✓ ABNT NBR 5410 "Instalações elétricas de baixa tensão".
- ✓ NR 10 – Segurança em instalações e Serviços em Eletricidade.
- ✓ DIS NOR-36 Neoenergia Elektro.



# Prefeitura Municipal de Pirassununga

Estado de São Paulo

SECRETARIA MUNICIPAL DE OBRAS E SERVIÇOS

- ✓ Instruções e Resoluções dos órgãos do sistema CREA / CONFEA.

### 3. – Classificação da instalação

- ✓ Temperatura ambiente: 30 graus celsius.
- ✓ Queda de Tensão admissível para circuitos terminais: 2% a partir do quadro elétrico geral.
- ✓ Fator de demanda elétrica para a instalação: A ser calculado no desenvolvimento do projeto.
- ✓ Fator de potência admissível para a rede elétrica: 0,92.

### 4. – Projeto Elétrico de Iluminação Pública

O Projeto de Iluminação Pública de trecho da Av. Duque de Caxias Norte, contempla:

- ✓ Postes de aço telecônico reto com h=8,0m útil – 9 (nove) unidades.
- ✓ Postes de concreto circular 200 daN com h=9,0m útil – 18 (dezoito) unidades.
- ✓ Luminárias LED de 120W: 38 (trinta e oito) unidades.

A alimentação dos circuitos de iluminação pública contemplada no projeto será executada parte subterrânea (trecho 1) e parte aérea (trecho 2), com a finalidade de otimizar a distribuição dos circuitos e a utilização de cabos em relação aos critérios de queda de tensão.

Como as normas técnicas para instalações elétricas são explícitas nas recomendações para cada tipo de instalação/edificação, as soluções adotadas são em sua maior parte universais, respeitando-se apenas as particularidades dos ambientes e exigências do local.

#### 4.1 – Instalações Elétricas - Energia comum.

O suprimento de energia será feito a partir da rede existente na via pública. Será instalado dois Padrões de Entrada em baixa tensão, conforme aprovada pela concessionária NEOENERGIA ELEKTRO, específica para atender aos ambientes contemplados no projeto.

A alimentação do circuito será feita a partir do padrão geral. O percurso do alimentador foi definido segundo o melhor critério técnico.

A distribuição de energia, nos circuitos foi feita em 220V, fase-fase + condutor de aterramento.

O sistema de aterramento utilizado foi do tipo TN-S, com a utilização de um condutor terra comum para os circuitos que ocupam um mesmo conduto.

A iluminação foi feita com a utilização de luminárias públicas com luminárias LED de 120W.

A distribuição da rede elétrica subterrânea foi feita sempre com a utilização de eletrodutos PEAD corrugados e recobertos por camada de concreto.

Os disjuntores utilizados estão especificados no projeto, segundo as normas técnicas de fabricação dos mesmos.



# Prefeitura Municipal de Pirassununga

Estado de São Paulo

SECRETARIA MUNICIPAL DE OBRAS E SERVIÇOS

## 4.2 – Especificação técnica de materiais e equipamentos de elétrica

### 4.2.1 - Luminárias

✓ Luminária LED retangular p/ poste de 14.160 até 17.475 lm, eficiência mínima 118 lm/W, temperatura de cor mínima 4000° e máxima de 6000°K. do tipo pública fechada integrada com relé individual.

✓ Xxcabos

✓ Xx

✓

## 4.3 – Pré-operação e testes de aceitação

Caberá à Contratada para a execução o fornecimento dos serviços de pré-operação e testes conforme seguem.

### 4.3.1 - Pré-operação

Esta fase de pré-operação se inicia somente após a conclusão de todos os trabalhos de construção e montagem, e compreenderá as operações de limpeza, testes preliminares dos equipamentos, ajustes e verificação dos sistemas de proteção, calibração das seguranças e ajustes dos controles.

Esta fase destina-se essencialmente à verificação de montagens dos equipamentos, e o preparo dos mesmos para os testes de aceitação.

A condição final desta fase será a instalação completamente acabada, limpa e em perfeitas condições para submeter-se aos testes de aceitação.

Nesta fase, o fiscal de obra apenas acompanhará os trabalhos que serão desenvolvidos pela empresa contratada para a execução.

### 4.3.2 - Testes de aceitação

Estes testes serão realizados com a finalidade de verificação do funcionamento dos vários elementos do sistema, bem como verificação de capacidade.

Durante os testes, será feita inspeção visual com o objetivo de observar o comportamento operacional dos vários equipamentos e instrumentos.

Os instrumentos necessários à execução dos testes serão de responsabilidade da contratada para execução.

## 4.4 - Procedimentos de pré-operação e testes



# Prefeitura Municipal de Pirassununga

Estado de São Paulo

SECRETARIA MUNICIPAL DE OBRAS E SERVIÇOS

## 4.4.1 - Cabos de força.

- ✓ Medição de isolamento de todos os cabos de força.
- ✓ Verificação dos terminais e conexões.

Identificação de fases nos terminais dos cabos de força em acordo com as fases do sistema principal de alimentação.

## 4.4.2 - Malha de terra

✓ Inspeção das conexões de terra em todos os painéis, carcaça de equipamentos, terminais de cabos e demais elementos metálicos.

## 4.4.3 - Testes para instalação de iluminação

Devem ser feitas as seguintes verificações e testes, antes da instalação ser entregue à operação normal:

- ✓ Verificar se as ligações, nas caixas de derivação e nos pontos de luz, foram executadas de acordo com as normas e o projeto.
- ✓ Verificar se há continuidade nos circuitos.
- ✓ Verificar a existência de eventuais pontos quentes nas caixas de conexões (derivação), quando a instalação entrar em serviço.

## 4.4.4 - Testes para instalações de força.

O objeto destes testes é verificar a integridade física dos cabos e a correta execução dos terminais.

Os testes serão feitos sobre cabos já instalados na obra e com terminais instalados e dispostos para o serviço.

Os cabos deverão ser desligados dos equipamentos correspondentes e seus terminais isolados da terra.

## 4.5 - Projeto "As Built"

Durante o desenvolvimento das obras, a empresa contratada para a execução deverá observar e anotar com precisão, caso houver, todas as instalações e serviços que tiveram que ser executadas de forma diferente do que foi proposto no projeto. A construtora deverá comunicar ao contratante para elaboração do projeto "as built".





Prefeitura Municipal de Pirassununga  
Estado de São Paulo  
SECRETARIA MUNICIPAL DE OBRAS E SERVIÇOS

5. – Relação de Materiais

Esta lista foi gerada a partir do projeto em planta, podendo ocorrer algumas diferenças no término da execução da obra, servindo apenas de base p/ cálculo outros orçamentos.

Item	Descrição	Quant.	Unid
01	Projeto executivo de instalações elétricas em formato A1 com ART	1	un
02	Caixa de passagem 0,40 x 0,40 x 0,40 m concreto com tampa	9	un
03	Terminal de pressão/compressão para cabo de 6 mm <sup>2</sup> a 10mm <sup>2</sup>	18	un
04	Terminal de pressão/compressão para cabo de 16 mm <sup>2</sup>	54	un
05	Terminal de pressão/compressão para cabo de 50 mm <sup>2</sup>	9	un
06	Escavação manual em solo de 1ª e 2ª categoria em campo aberto	39,90	M <sup>3</sup>
07	Concreto não estrutural executado no local, mínimo 150 kg cimento / m <sup>3</sup>	7,45	M <sup>3</sup>
08	Lançamento, espalhamento e adensamento de concreto ou massa em lastro e/ou enchimento	7,45	M <sup>3</sup>
09	Reaterro manual apiloado sem controle de compactação	31,92	M <sup>3</sup>
10	Eletroduto corrugado em polietileno de alta densidade, DN= 20 mm, com acessórios 3/4"	13,5	M
11	Eletroduto corrugado em polietileno de alta densidade, DN= 50 mm, com acessórios 2"	267	M
12	Cabo de cobre nu, têmpera mole, classe 2, de 50 mm <sup>2</sup>	280,5	M
13	Cabo de cobre flexível de 10 mm <sup>2</sup> , isolamento 0,6/1kV - isolação HEPR 90°C	801	M
14	Cabo de cobre flexível de 3 x 1,5 mm <sup>2</sup> , isolamento 0,6/1 kV - isolação HEPR 90°C	135	M
15	Cabo Alumínio Quadruplex com neutro isolado 3x16,00mm <sup>2</sup> (16mm <sup>2</sup> )	551	M
16	Relé fotoelétrico 50/60Hz 110/220V, com suporte 1200VA	27	un
17	Poste telecônico reto em aço SAE 1010/1020 galvanizado a fogo, altura de 8,00 m	9	un
18	Cruzeta tubular de fixação em poste para 2 luminárias tipo pétala	9	un
19	Luminária LED retangular para poste de 14.160 até 17.475 lm, eficiência mínima 118 lm/W	38	un
20	Poste de concreto circular, 200 kg, H = 9,00 m	18	un
21	Armação secundária tipo 1C - 2R	18	un
22	Braçadeira circular em aço carbono galvanizado, diâmetro nominal de 140 até 300 mm	54	un
23	ALCA PREFORMADA DE DISTRIBUICAO, EM ACO GALVANIZADO, DIAMETRO 16 A 25 MM	18	un
24	Braço de iluminação pública 2,10m x 33mm galvanizado a fogo	18	un
25	AE-19 ABRIGO E ENTRADA DE ENERGIA (CAIXA II, IV OU E): AES ELETROP/BANDEIRANTE/CPFL/ELEKTRO	2	un
27	Mini-disjuntor termomagnético, tripolar 220/380 V, corrente de 63 A	2	un



Prefeitura Municipal de Pirassununga  
Estado de São Paulo  
SECRETARIA MUNICIPAL DE OBRAS E SERVIÇOS

**6. – Observações Gerais**

O projeto básico foi elaborado conforme norma NBR 5410.

Todas as alterações deverão ser informadas ao Engenheiro Responsável para que sejam tomadas as devidas providências.

O padrão de entrada de energia elétrica será executado pela contratada e aprovado pela concessionária Elektro.

*Pirassununga, 14 de outubro de 2.023.*



Documento assinado digitalmente  
**HAROLDO PINTO DE CAMPOS**  
Data: 16/10/2023 09:57:21-0300  
Verifique em <https://validar.iti.gov.br>

---

*Haroldo Pinto de Campos*  
*Eng. Eletricista*  
*CREA: 0685025864/D*

**CRONOGRAMA FÍSICO FINANCEIRO**

<b>CRONOGRAMA FÍSICO FINANCEIRO</b>			<b>PREFEITURA MUNICIPAL PIRASSUNUNGA</b>						
Obra: Implantação de Iluminação Pública em trecho de Avenida.									
Local: Av: Duque de Caxias Norte, s/nº – Jd. Alto das Árvores – Pirassununga/SP			16/10/2023						
ITEM	DISCRIMINAÇÃO DOS SERVIÇOS	VALOR(R\$)	Mês 1	Mês 2	Mês 3	4	5		SUB-TOTAL
	<b>SERVIÇOS PRELIMINARES</b>		104.925,11	62.955,06	41.970,04				209.850,22
		209.850,22	50%	30%	20%				100%
<b>1</b>	Instalação completa de rede de distribuição de energia elétrica trifásica para Iluminação Pública com 38 luminárias e aproximadamente 818 metros, com apresentação de ART de execução, conforme orientação e projeto referencial da Secretaria Municipal de Obras e Serviços com tubulações, caixas de passagem, eltroductos, fiação, disjuntores, relés, postes.								
<b>2</b>									
<b>3</b>									
	<b>VALOR DO PERÍODO</b>	209.850,22	104.925,11	62.955,06	41.970,04				209.850,22
	<b>VALOR ACUMULADO</b>		104.925,11	167.880,17	209.850,22				
	<b>PERCENTUAL DO PERÍODO</b>		50%	30%	20%				100%
	<b>PERCENTUAL ACUMULADO</b>		50%	80%	100%				0%

# ILUMINAÇÃO PÚBLICA

Local: Avenida Duque de Caxias Norte, s/nº – Jd. Alto das Árvores – Pirassununga/SP

## PLANILHA ORÇAMENTÁRIA DE SERVIÇOS

PREFEITURA MUNICIPAL DE PIRASSUNUNGA

19/06/2023

Obra: Implantação de Iluminação Pública em trecho de Avenida.

Referencias: SINAPI/CDHU 191, FDE /2.023

todos com desoneração

Item	Discriminação dos serviços	Qde.	Un.	Preço Unitário	Preço Unit c/ bdi	Preço sem BDI	Preço com BDI=22%	Total Item
<b>01.00.00</b>	<b>SERVIÇOS PRELIMINARES</b>							0,00
<b>01.00.00</b>	<b>INSTALAÇÕES ELÉTRICAS</b>							209.850,22
01.00.01	Instalação completa de rede de distribuição de energia elétrica trifásica para Iluminação Pública com aproximadamente 767 metros, com apresentação de ART de execução, conforme orientação e projeto referencial da Secretaria Municipal de Obras e Serviços com tubulações, caixas de passagem, eletrodutos, fiação, disjuntores, relés, postes.							
01.17.111	01.00.01 Projeto executivo de instalações elétricas em formato A1 com ART	1	UN	1.144,21	1.395,94	1.144,21	1.395,94	
97882	01.00.02 CAIXA ENT. ELÉTRICA RETANGULAR, EM CONCRETO, COM BRITA, 0,4X0,4X0,4 M. AF_12/2020	9,00	un.	205,73	250,99	1.851,57	2.258,92	
39.10.060	01.00.03 Terminal de pressão/compressão para cabo de 6 até 10 mm <sup>2</sup>	18,00	un.	13,91	16,97	250,38	305,46	
39.10.080	01.00.04 Terminal de pressão/compressão para cabo de 16 mm <sup>2</sup>	54,00	un.	16,36	19,96	883,44	1.077,80	
39.10.160	01.00.05 Terminal de pressão/compressão para cabo de 50 mm <sup>2</sup>	9,00	un.	22,52	27,47	202,68	247,27	
06.01.020	01.00.06 Escavação manual em solo de 1ª e 2ª categoria em campo aberto	39,90	m <sup>3</sup>	50,90	62,10	2.030,91	2.477,71	
11.04.020	01.00.07 Concreto não estrutural executado no local, mínimo 150 kg cimento / m <sup>3</sup>	7,45	m <sup>3</sup>	361,77	441,36	2.695,19	3.288,13	
11.16.020	01.00.08 Lançamento, espalhamento e adensamento de concreto ou massa em lastro e/ou enchimento	7,45	m <sup>3</sup>	85,87	104,76	639,73	780,47	
06.11.040	01.00.09 Reaterro manual apiloado sem controle de compactação	31,92	m <sup>3</sup>	19,00	23,18	606,48	739,91	
38.13.010	01.00.10 Eletroduto corrugado em polietileno de alta densidade, DN= 30 mm, com acessórios 3/4"	13,50	m	8,43	10,28	113,81	138,84	
38.13.020	01.00.11 Eletroduto corrugado em polietileno de alta densidade, DN= 50 mm, com acessórios 2"	267,00	m	10,79	13,16	2.880,93	3.514,73	
39.04.080	01.00.12 Cabo de cobre nu, tempera mole, classe 2, de 50 mm <sup>2</sup>	280,50	m	50,14	61,17	14.064,27	17.158,41	
39.03.182	01.00.13 Cabo de cobre de 10 mm <sup>2</sup> , isolamento 0,6/1 kV - isolação em PVC 70°C	801,00	m	12,00	14,64	9.612,00	11.726,64	
39.21.230	01.00.14 Cabo de cobre flexível de 3 x 1,5 mm <sup>2</sup> , isolamento 0,6/1 kV - isolação HEPR 90°C	135,00	m	5,31	6,48	716,85	874,56	
mercado	01.00.15 Cabo Alumínio quadruplex com neutro isolado 3x16,00mm <sup>2</sup> (16mm <sup>2</sup> )	551,00	m	9,62	11,74	5.300,62	6.466,76	
40.11.010	01.00.16 Relé fotoelétrico 50/60Hz 110/220V, com suporte 1200VA	29,00	UN	84,63	103,25	2.454,27	2.994,21	
41.10.340	01.00.17 Poste telecônico reto em aço SAE 1010/1020 galvanizado a fogo, altura de 8,00 m	9,00	UN	2.194,77	2.677,62	19.752,93	24.098,57	
41.10.080	01.00.18 Cruzeta tubular de fixação em poste para 2 luminárias tipo pétala	9,00	UN	607,69	741,38	5.469,21	6.672,44	
41.11.703	01.00.19 Luminária LED retangular para poste de 14.160 até 17.475 lm, eficiência mínima 118 lm/W	38,00	UN	1.393,27	1.699,79	52.944,26	64.592,00	
68.01.620	01.00.20 Poste de concreto circular, 200 kg, H = 9,00 m	18,00	UN	1.791,58	2.185,73	32.248,44	39.343,10	
36.04.010	01.00.21 Suporte para 1 isolador de baixa tensão	18,00	UN	49,27	60,11	886,86	1.081,97	
36.05.010	01.00.22 Isolador tipo roldana para baixa tensão de 76 x 79 mm	18,00	UN	53,18	64,88	957,24	1.167,83	
68.20.040	01.00.23 Braçadeira circular em aço carbono galvanizado, diâmetro nominal de 140 até 300 mm	54,00	UN	81,06	98,89	4.377,24	5.340,23	
101556	01.00.24 ALÇA PREF. DE DISTR., AÇO GALV., AWG 6 FORNEC. E INST. AF_07/2020	18,00	UN	8,64	10,54	155,52	189,73	
mercado	01.00.25 Braço de iluminação pública 1,50m x 48mm até 60,3mm galvanizado a fogo	18,00	UN	234,23	256,08	4.216,14	5.143,69	
09.02.059	01.00.26 AE-19 ABRIGO E ENTRADA DE ENERGIA (CAIXA II, IV OU E): AES ELETROP/BANDEIRANTE/CPFL/ELEKTRO	2,00	UN	2698,77	3.292,50	5.397,54	6.585,00	
37.13.900	01.00.27 Mini-disjuntor termomagnético, tripolar 220/380 V, corrente de 63 A	2,00	UN	77,83	94,95	155,66	189,91	
								209.850,22

Documento assinado digitalmente



HAROLDO PINTO DE CAMPOS

Data: 16/10/2023 10:27:32-0300

Verifique em <https://validar.iti.gov.br>

# DESENHOS ILUSTRATIVOS

## TRECHO 2

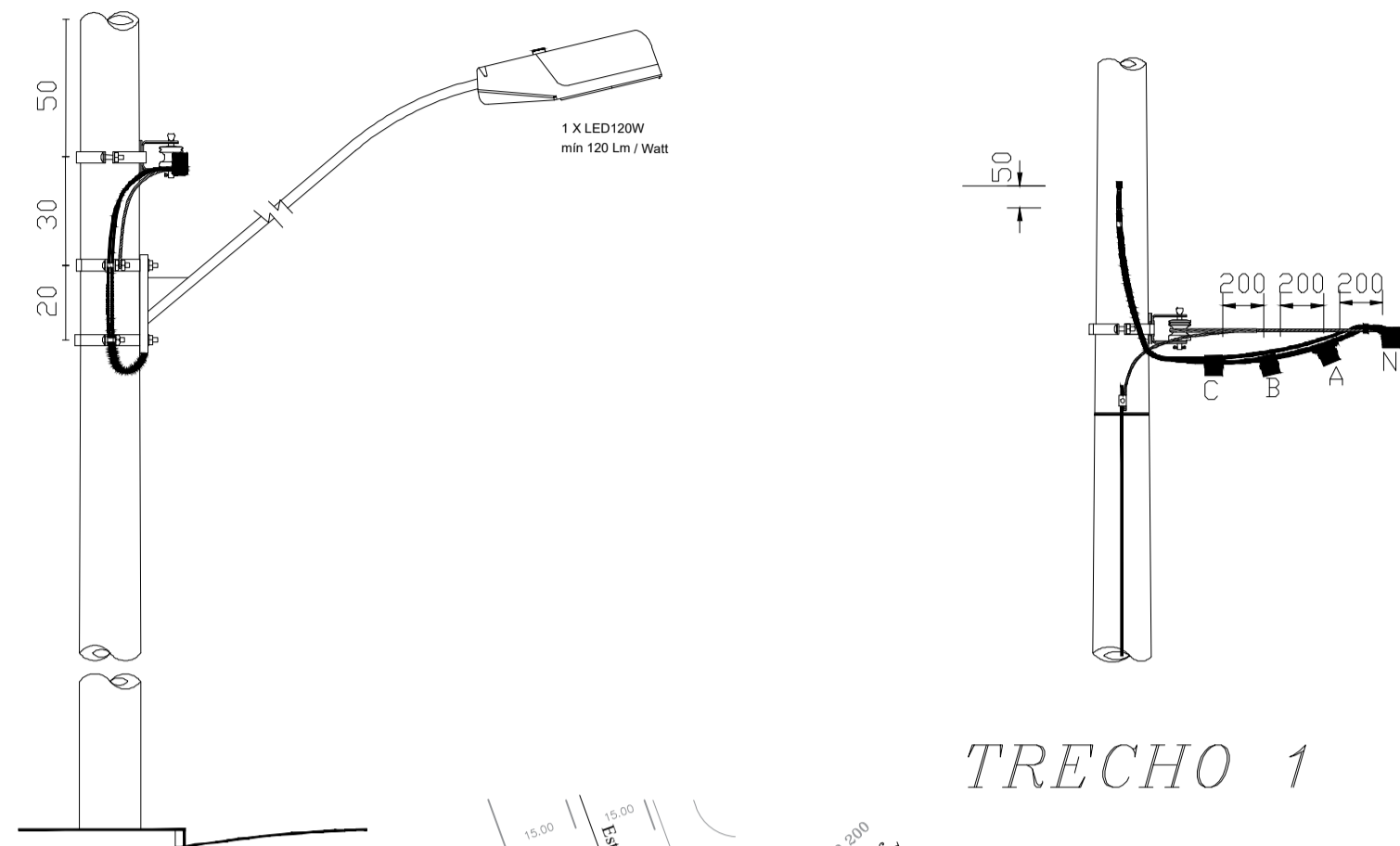
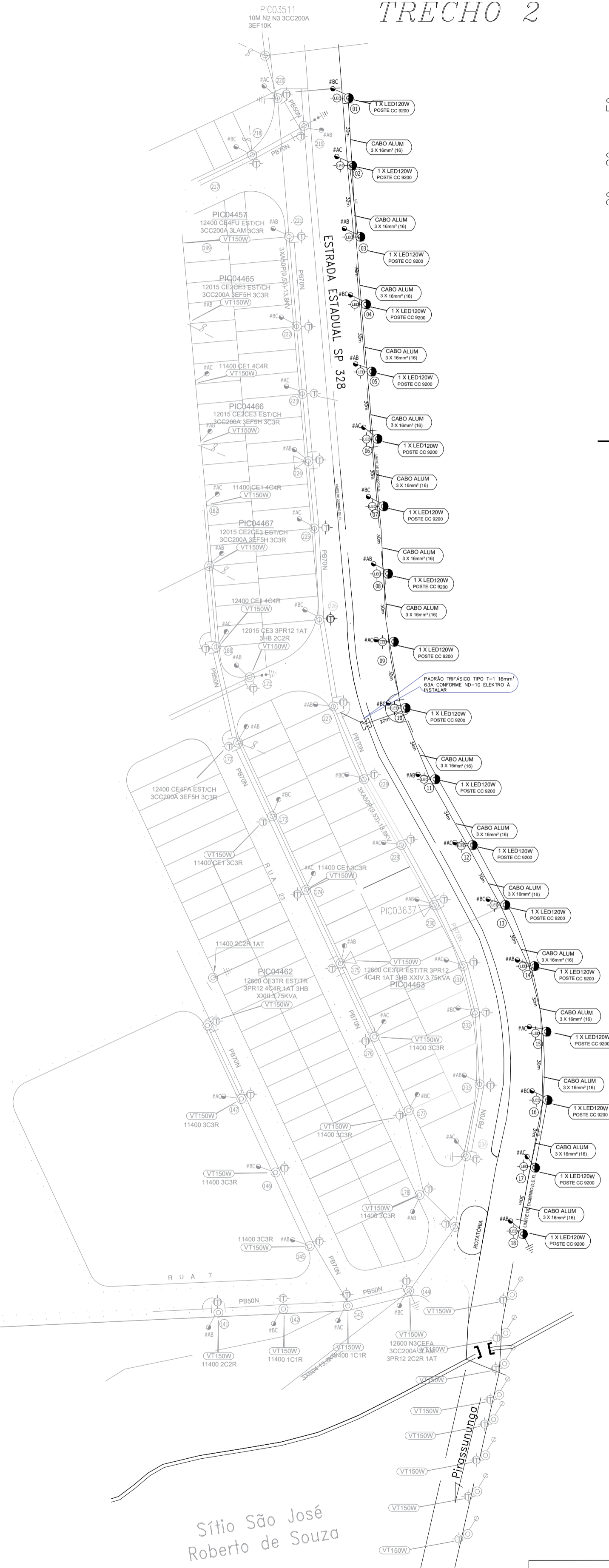

## TRECHO 1

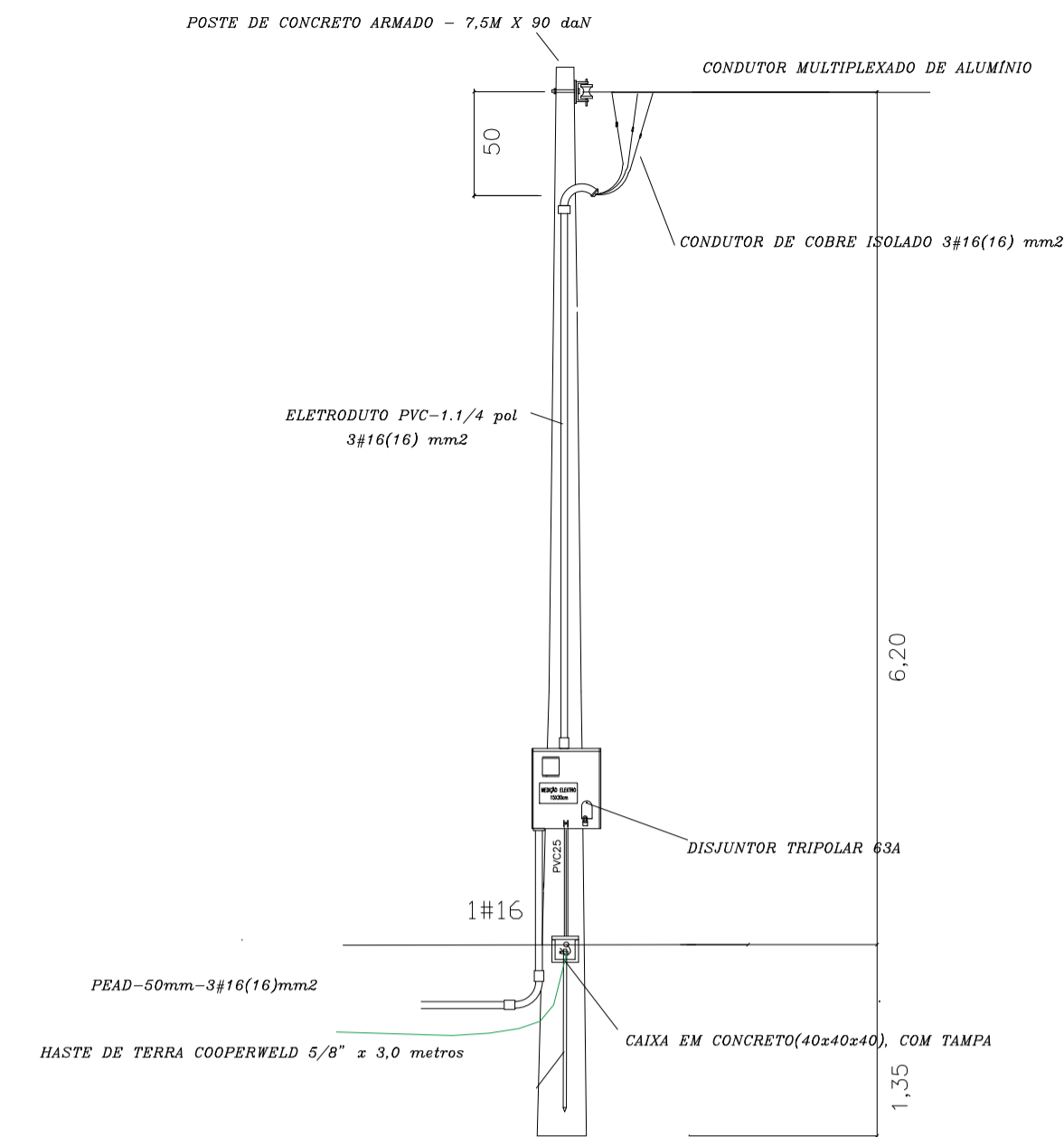
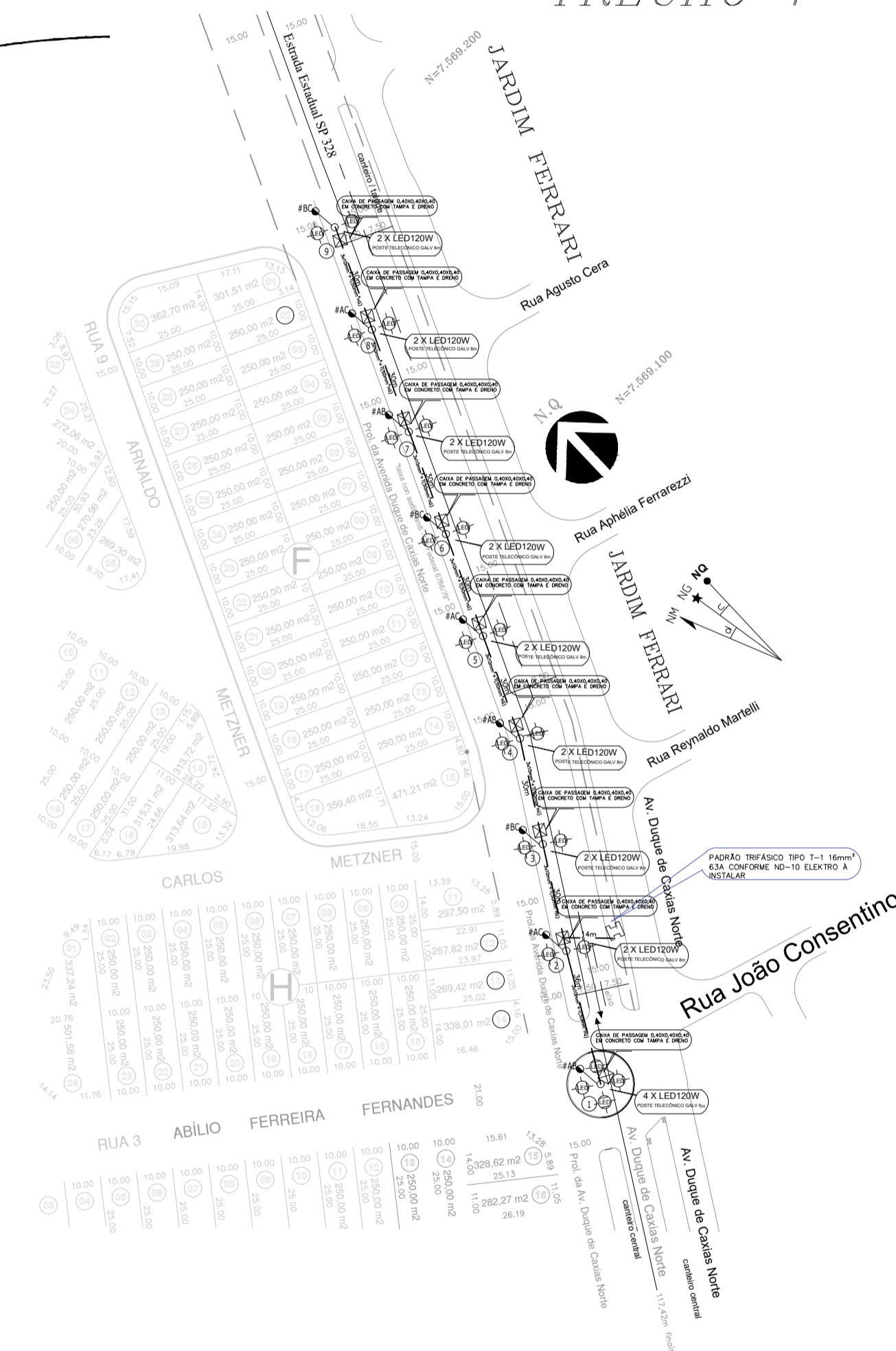

DETALHE DO POSTE DE ENTRADA  
S/ESCALA

### DETALHE DA LUMINARIA

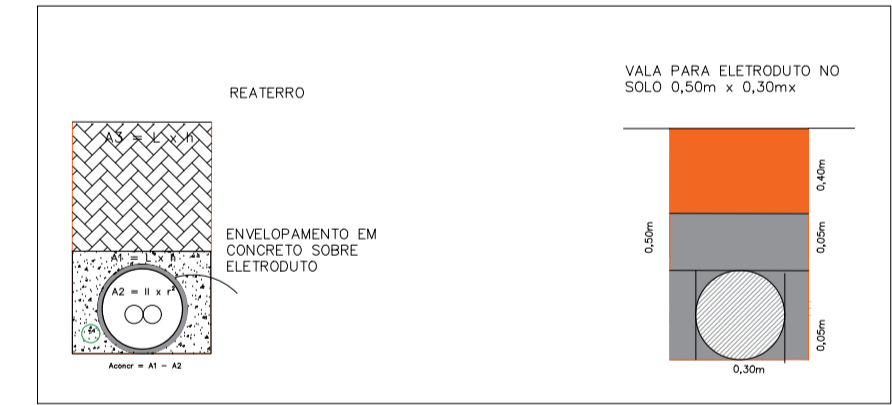
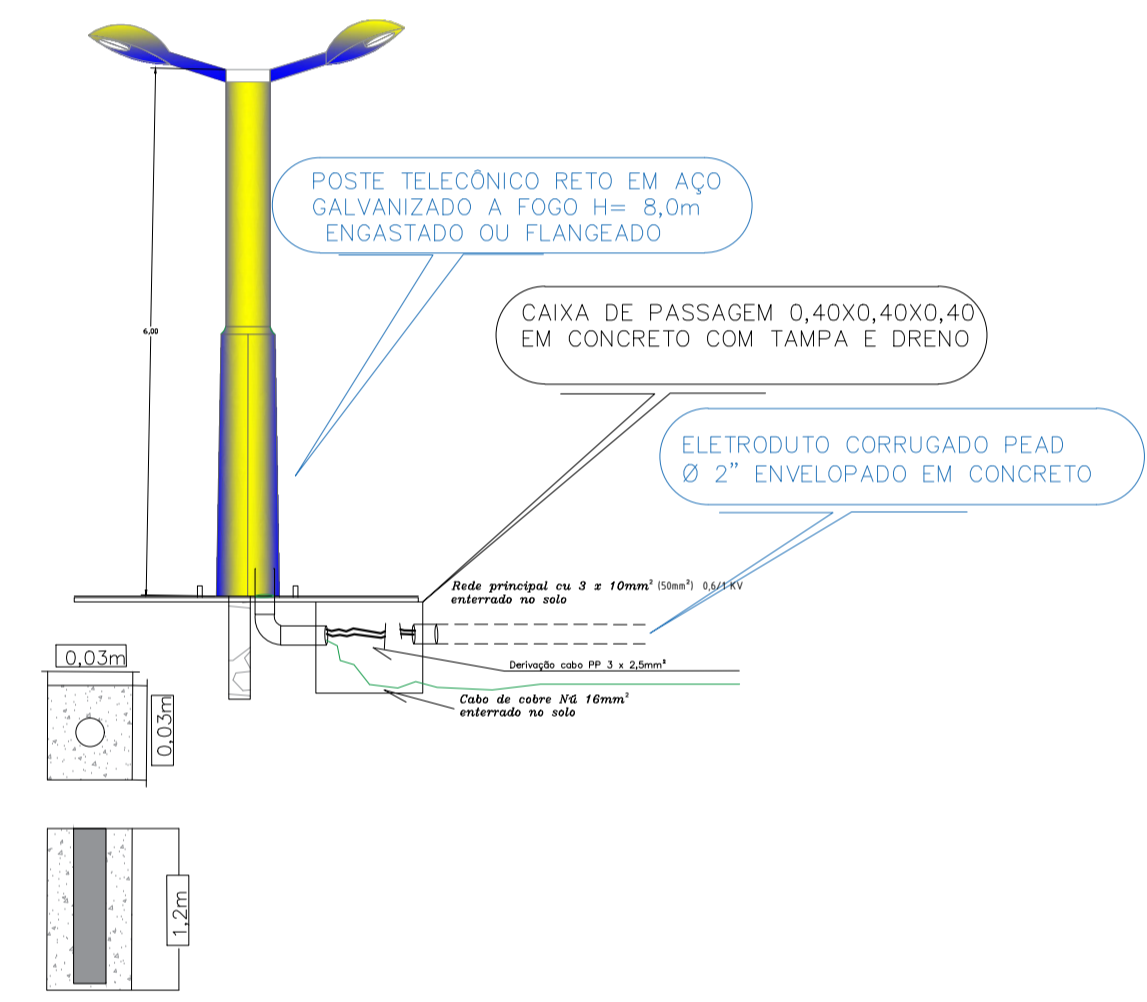

### LEGENDA

- Poste de concreto circular existente
- Poste de concreto DT existente
- ◻ Poste de concreto quadrado existente
- Poste de aço galvanizado à instalar
- Poste de concreto circular à instalar
- Rede elétrica de média tensão - a instalar
- Rede elétrica de média tensão - existente
- Rede elétrica de baixa tensão - a instalar
- Rede elétrica de baixa tensão - existente
- Estal de linca
- Aterramento de fim de linha a instalar
- Para-raios - a instalar
- Chave fusível - a instalar
- Chave fusível - existente
- Transformador existente
- Descrição da estrutura - a ser instalada
- Descrição da estrutura - a ser retirada
- caixa de passagem 40x40x40 com tampa
- Conjunto de iluminação pública VS250 - existente
- Conjunto de iluminação pública VS100 - existente
- Conjunto de iluminação pública VT150 - existente
- Conjunto de iluminação pública VT150 - existente
- Conjunto de iluminação pública VT250 - existente
- Conjunto de iluminação pública LED120 - instalar
- Relé de comando individual

Luminária integrada com relé tipo pétala em LED modular 4X120W

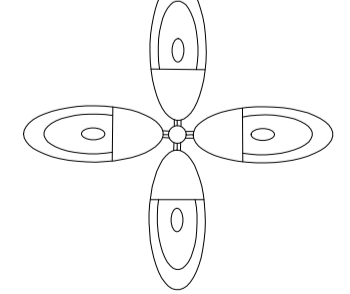

Luminária integrada com relé tipo pétala em LED modular 2X120W



DIAGRAMA UNIFILAR - ILUMINAÇÃO PÚBLICA  
TRECHO - 2 AEREO



DIAGRAMA UNIFILAR - ILUMINAÇÃO PÚBLICA  
TRECHO - 1 SUBTERRANEO

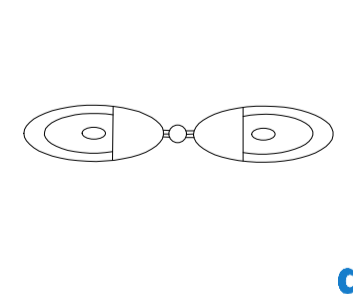

Sítio São José Roberto de Souza

Documento assinado digitalmente  
HAROLD PINTO DE CAMPOS  
Data: 16/10/2023 09:57:21-0908  
Verifique em https://validar.jbr.gov.br

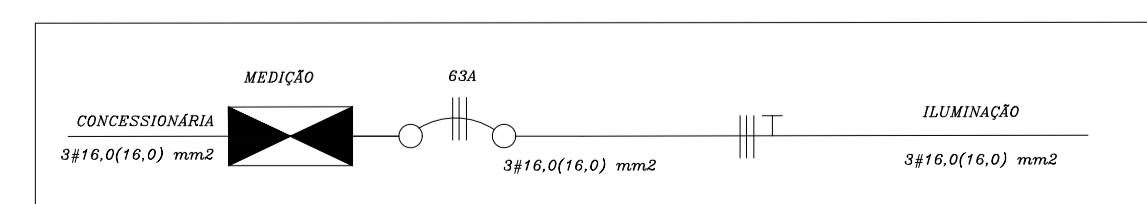
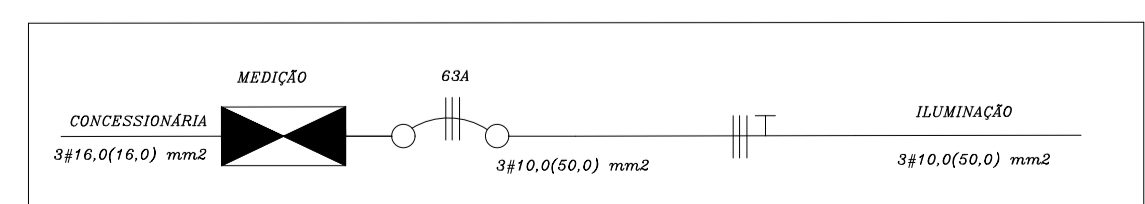
PREFEITURA MUNICIPAL DE PIRASSUNUNGA - SP  
SECRETARIA MUNICIPAL DE OBRAS E SERVIÇOS  
Prefeito: Dr. José Carlos Mantovani  
Secretário: Natal Furlan

Folha: 01/01  
Linha: 08-08-2021  
Revisão: 16/10/2023  
Escala: s/escala

Projeto Básico: Iluminação Trecho Duque de Caxias Norte  
Especificações: Planta

Autor do Projeto: Haroldo Pinto de Campos  
Desenhista: Haroldo Pinto de Campos  
C.R.E.A.: 685.025.864/D